



Telefon IP VPS-840P



Instrukcja obsługi

Wydanie 1.1

2016-04-26



Spis treści

1. Telefon VPS-840P	4
1.1. Informacje dotyczące bezpieczeństwa	4
1.2. Zawartość opakowania	6
2. Instalacja telefonu	8
2.1. Przytwierdzenie podstawki	8
2.2. Podłączenie do sieci i zasilania	9
2.3. Uruchomienie telefonu	9
3. Informacje o urządzeniu	11
3.1. Przegląd komponentów urządzenia	11
4. Konfiguracja telefonu	15
4.1. Podstawowe funkcje telefonu	15
4.2. Hasło administracyjne	17
4.3. Konfiguracja sieci	18
4.3.1. Konfiguracja portu Internet	18
4.3.2. Konfiguracja portu PC	20
4.4. Język	20
4.5. Czas i data	21
4.6. Wygaszacz ekranu	24
4.7. Tryb wyświetlacza	25
4.8. Dźwięk dzwonka	26
4.9. Głośność dzwonka	28
4.10. Kontakty – zarządzanie listą kontaktów	29
4.11. Historia połączeń	33
5. Konfiguracja kont VoIP	34
5.1. Konfiguracja podstawowa kont VoIP	35
5.2. Konfiguracja zaawansowana kont VoIP	36
5.3. Kodeki	37
6. Podstawowe funkcje rozmów	38

6.1. Wykonywanie połączenia	38
6.2. Kończenie rozmowy	39
6.3. Odbieranie połączeń	39
6.4. Automatyczna odpowiedź (Auto answer)	40
6.5. Zawieszenie połączenia	40
6.6. Przekazywanie połączenia	41
6.7. Konferencje telefoniczne	43
6.8. Przekierowanie połączeń (funkcja FWD).....	43
6.9. Przywołanie numeru (REDIAL).....	45
6.10. Połączenia anonimowe	46
6.11. Wyciszanie mikrofonu	47
6.12. DND (nie przeszkadzać).....	47
6.13. Klawisz końca wybierania.....	48
6.14. Opóźnienie wybierania numeru	48
6.15. Gorąca linia	49
7. Funkcje klawiszy.....	50
7.1. Linie.....	50
7.2. Wiadomość głosowa	51
7.3. Intercom	52
7.4. Szybkie wybieranie.....	52
7.5. Bezpośrednie przechwytywanie połączeń	53
7.6. Przechwytywanie połączeń z grupy.....	54
7.7. BLF(Busy Lamp Field).....	54
7.8. Linia współdzielona	55
7.9. Parkowanie połączeń	56
7.10. Paging	56
7.11. DTMF	57
7.12. Prefiks	58
8. Funkcje zaawansowane	58
8.1. SMS	58

8.2. Akcje URL	59
8.3. Blokada klawiatury	59
8.4. Definiowanie klawiszy Menu.....	61
8.5. Ustawienia statusów LED.....	61
8.6. Dial plan	62
8.7. Obsługa połączeń szyfrowanych TLS, SRTP	63
8.8. Obsługa VLAN i QoS.....	64
8.9. Narzędzia dodatkowe	65
9. Zarządzanie – aktualizacja	67
9.1. Start.....	67
9.2. Reset fabryczny.....	67
9.3. Aktualizacja oprogramowania.....	68
9.4. Pobieranie/przywracanie konfiguracji	69
9.5. Auto Provisioning	70
9.6. Logi systemu	71
10. Problemy	71
10.1. Dlaczego wyświetlacz nic nie pokazuje?	71
10.2. Dlaczego wyświetlacz pokazuje napis „Sieć nieodstępna”?	71
10.3. Dlaczego nie mam sygnału wybierania?	71
11. Załącznik	72
11.1. Specyfikacja sprzętowa	72
11.2. Specyfikacja techniczna	72
Utylizacja telefonu	73

1. Telefon VPS-840P

Dziękujemy za zakup telefonu VPS-840P. Jest to w pełni funkcjonalny telefon internetowy

umożliwiający komunikację głosową za pośrednictwem sieci Ethernet. Urządzenie działa tak, jak tradycyjny telefon: można wykonywać i odbierać połączenia oraz korzystać z pozostałych funkcji charakterystycznych dla zwykłego telefonu jak i inne funkcje usług związanych z danymi, niedostępne w tradycyjnych aparatach. Niniejsza instrukcja zawiera informacje na temat podstawowej konfiguracji oraz funkcji i usług bardziej zaawansowanych.

1.1. Informacje dotyczące bezpieczeństwa

Przed podłączeniem i rozpoczęciem używania telefonu należy przeczytać poniższe informacje dotyczące bezpieczeństwa. Są one ważne, aby urządzenie działało w sposób bezpieczny i niezawodny:

- Należy stosować zewnętrzny zasilacz znajdujący się w opakowaniu z urządzeniem. Stosowanie innych zasilaczy może spowodować uszkodzenie telefonu, wpłynąć na działanie lub powodować zakłócenia.
- Przed użyciem dołączonego zewnętrznego zasilacza należy sprawdzić, czy jest on zgodny z napięciem sieciowym. Nieprawidłowe napięcie zasilania może spowodować pożar i uszkodzenia.
- Należy uważać, aby nie uszkodzić kabla zasilającego. Jeśli kabel zasilający lub wtyczka są uszkodzone, nie wolno ich używać – istnieje groźba pożaru lub porażenia prądem.
- Nie montować urządzenia w miejscach, gdzie mogłoby być narażone na bezpośrednie działanie światła słonecznego. Nie stawiać na dywanach lub poduszkach, może to doprowadzić do pożaru lub awarii.
- Unikać wystawiania telefonu na wysokie i niskie temperatury (poniżej 0°C) lub na dużą wilgotność. Unikać zamoczenia w jakimkolwiek płynie.
- Nie podejmować prób otwierania urządzenia. Nieumiejętne obchodzenie się z urządzeniem może spowodować jego uszkodzenie. Aby uzyskać pomoc, należy skontaktować się z autoryzowanym sprzedawcą. W przeciwnym wypadku może dojść do pożaru, porażenia prądem lub awarii.

- Nie stosować ostrych chemikaliów, rozpuszczalników czyszczących ani silnych detergentów do czyszczenia urządzenia. Przecierać miękką ściereczką lekko zwilżoną roztworem łagodnego mydła z wodą.
- W razie burzy nie dotykać wtyczki zasilania ani kabla telefonicznego, ponieważ grozi to porażeniem elektrycznym.
- Niestosowanie powyższych zaleceń prowadzi to do sytuacji grożącej obrażeniami ciała. Przed rozpoczęciem pracy z jakimkolwiek elementem należy zdać sobie sprawę z zagrożeń związanych z obwodami elektrycznymi, a także zaznajomić się ze standardowymi praktykami zapobiegania wypadkom.

**„Producent zastrzega sobie prawo do wprowadzania zmian w
produkcie
bez uprzedniego powiadomienia.”**
Slican sp.z o.o.
www.slican.pl
e-mail: office@slican.pl

1.2. Zawartość opakowania

Opakowanie zawiera następujące elementy, należy sprawdzić czy wszystkie części są obecne:

TELEFON

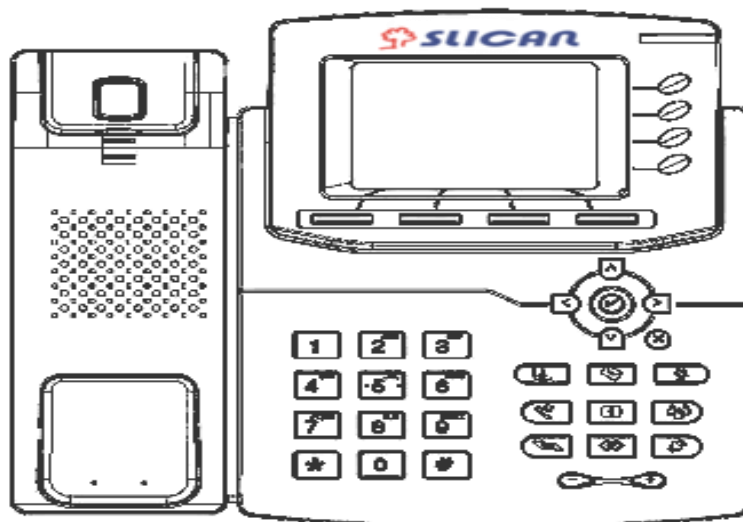

PODSTAWKA

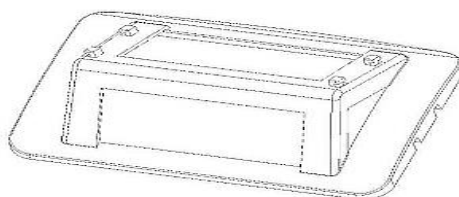

SŁUCHAWKA

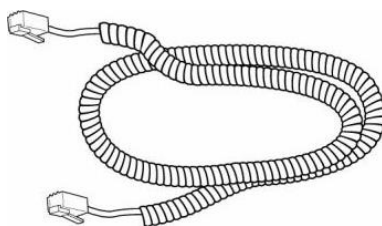
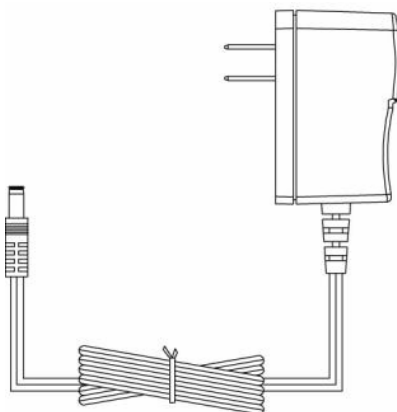
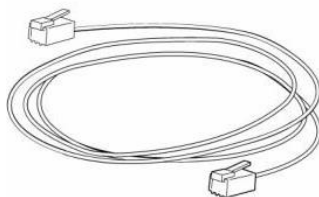
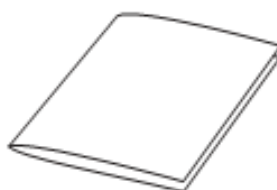

KABEL SŁUCHAWKI**ZASILACZ****KABEL ETHERNET****INSTRUKCJA SZYBKIEJ USŁUGI**

2. Instalacja telefonu

2.1. Przytwierdzenie podstawki

Zamocowanie podstawki do telefonu

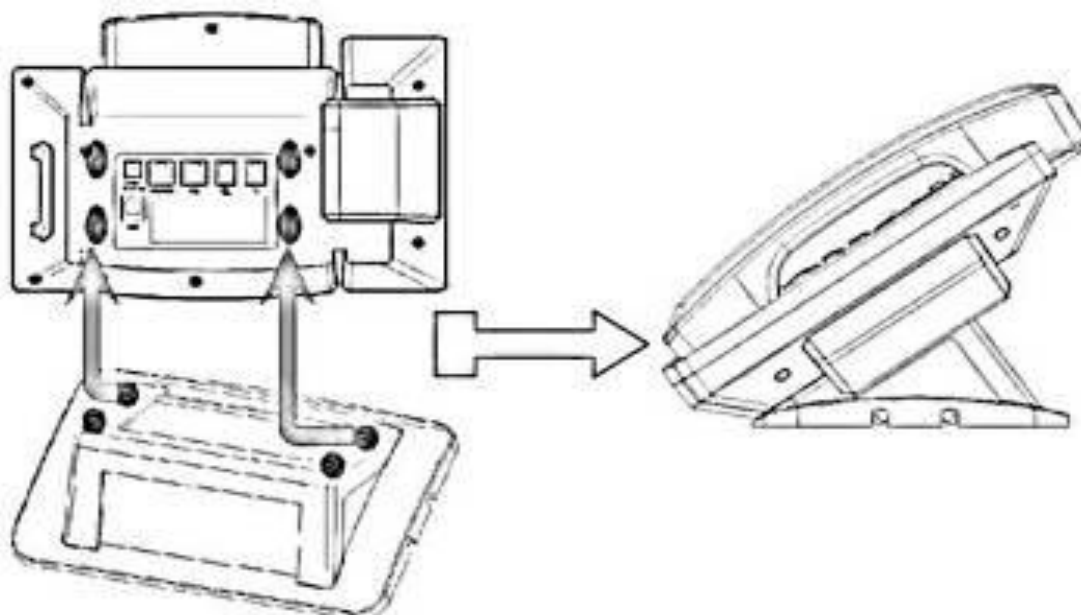

Podłącz słuchawkę oraz opcjonalny zestaw słuchawkowy.

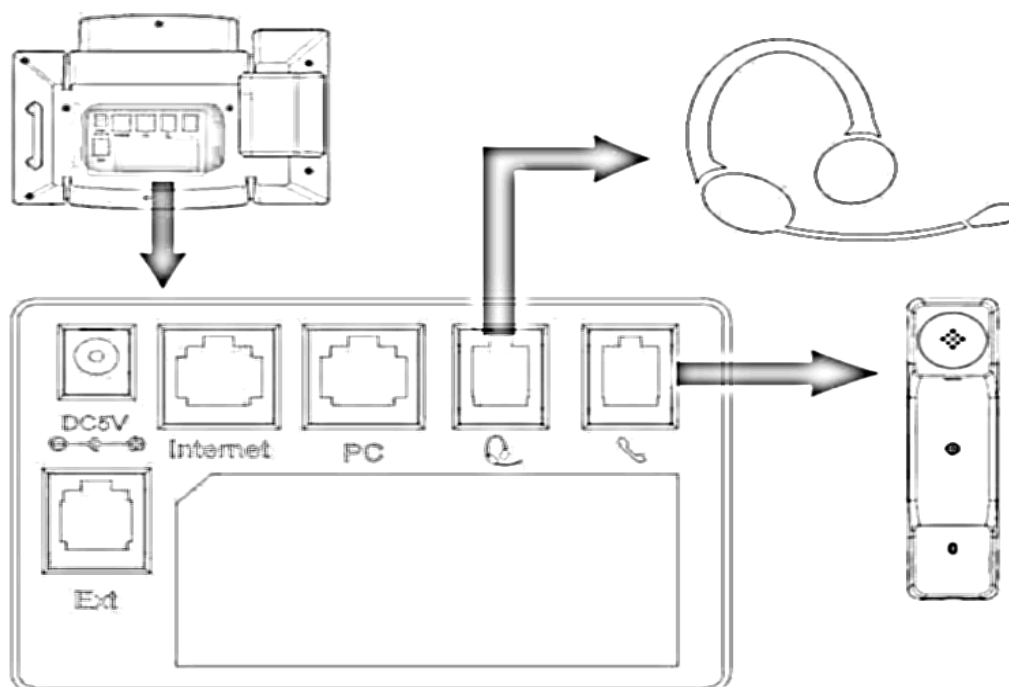

2.2. Podłączenie do sieci i zasilania

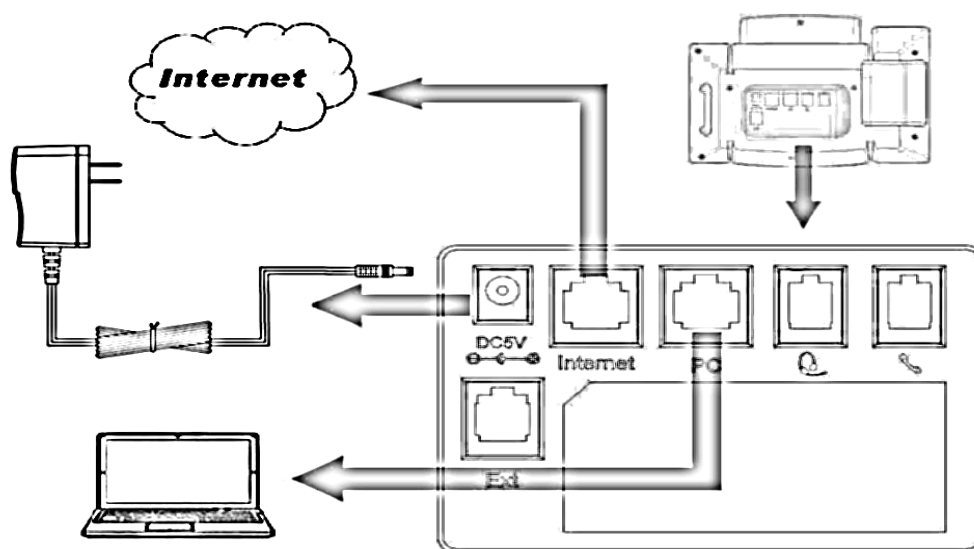

2.3. Uruchomienie telefonu

Po tym jak telefon zostanie podłączony do zasilania system rozpocznie uruchamianie i przeprowadzi następujące operacje:

➤ Uruchamianie telefonu

Telefon zakończy proces uruchamiania wczytaniem zapisanej konfiguracji. Na wyświetlaczu telefonu pojawi się napis „Booting”

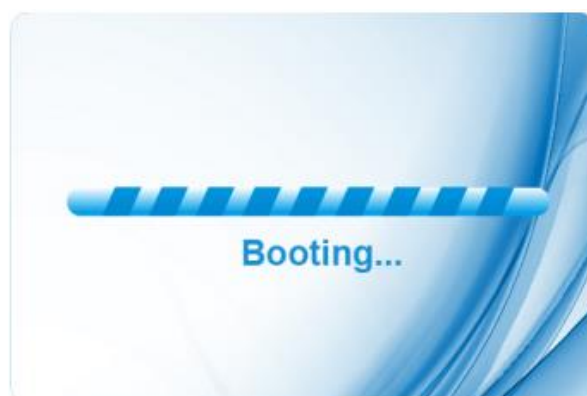

➤ **Proces inicjalizacji**



Domyślnie telefon będzie próbował połączyć się z serwerem DHCP w celu uzyskania odpowiednich ustawień sieci, takich jak: adres IP, maska podsieci, domyślna brama wyjściowa czy serwer DNS.







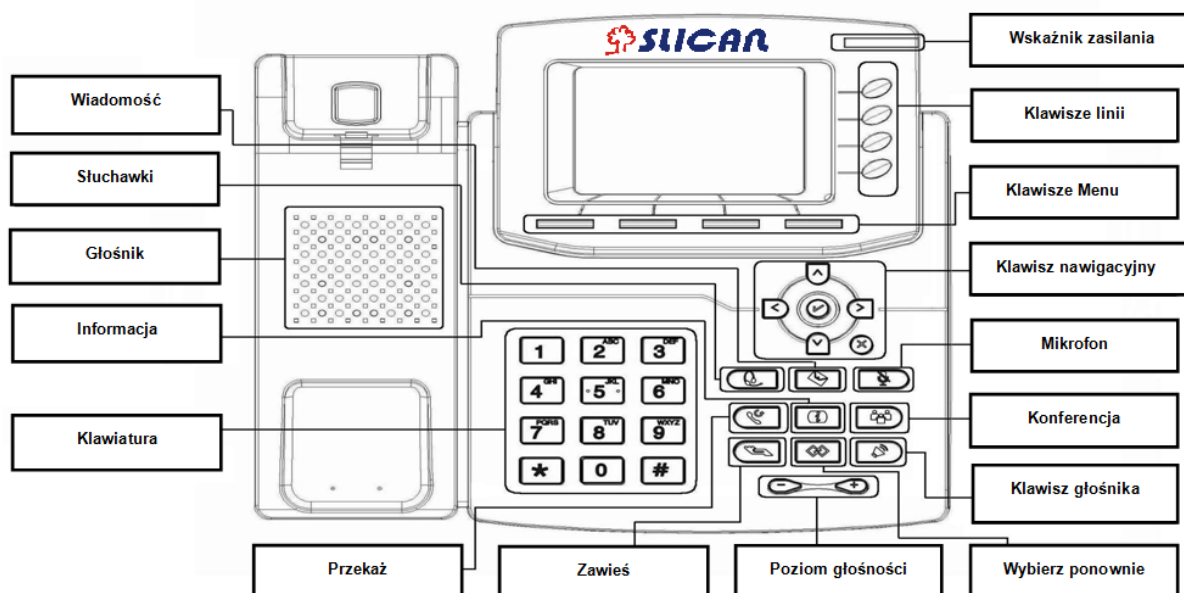





3. Informacje o urządzeniu

3.1. Przegląd komponentów urządzenia

Układ klawiszy na telefonie



Szczegółowy opis klawiszy

ELEMENT	OPIS
Wyświetlacz LCD	Prezentacja informacji o dacie i godzinie, kontaktach użytkowników, przyciskach, wiadomościach, połączeniach.
Dioda zasilania	Wskazuje stan zasilania urządzenia
Przyciski linii (kont VoIP)	<ul style="list-style-type: none"> • Kolor zielony: używana linia - w trakcie rozmowy • Migający kolor czerwony: połączenie przychodzące
Klawisze nawigacji	 Zatwierdź  Klawisze nawigacyjne(góra, dół, prawo, lewo)  Anuluj(powrót do głównego ekranu)
Klawisz wyciszenia	 Wyciszenie mikrofonu
Konferencja	 Zestawianie konferencji
Głośnik	 Włączenie/wyłączenie trybu głośnomówiącego
Redial	 Powtórzenie ostatnio wybranego numeru
Wiadomość	 Wskaźnik nowej wiadomości
Zawiesz	 Zawieszanie lub przywracanie wcześniej zawieszzonego połączenia.
Zestaw słuchawkowy	 Wskaźnik podłączenia zestawu słuchawkowego
Transfer	 Transfer połączeń
Głośność	 Ustawienia poziomu głośności
Informacje	 Informacje dodatkowe

Opis ikon występujących na ekranie LCD telefonu

IKONA	OPIS
	Sieć dostępna
	Brak sieci
	Zalogowany
	Niezalogowany
	Dzwoni linia
	Tryb głośnomówiący
	Tryb słuchawki
	Tryb zestawu słuchawkowego
	Wiadomość głosowa/tekstowa
	Wyłączony mikrofon
	Zawieszony
	DND - Nie przeszkadzać
	Wyciszony
	Połączenia odebrane
	Połączenia wychodzące
	Połączenia nieodebrane
	Połączenia przekazane
	Konferencja
	Blokada klawiatury

Opis zachowania diod LED na telefonie

Diody zasilania

STATUS LED	OPIS
Mrugająca na zielono	Dzwonienie lub nieodebrane połączenie
Świeci ciągle na zielono	Podłączone zasilanie
Wygaszona	Telefon odłączony od zasilania

Diody linii kont

STATUS LED	OPIS
Świeci ciągle na zielono	Rozmowa lub podniesiona słuchawka
Mrugająca czerwona	Dzwonienie
Wygaszona	Status bezczynności

Diody BLF

STATUS LED	OPIS
Świeci ciągle na zielono	Status bezczynności monitorowanej linii
Świeci ciągle na czerwono	Monitorowana linia w trakcie rozmowy lub dzwonienia
Mrugająca czerwona	Monitorowana linia w trakcie dzwonienia
Wygaszona	Nieznany status

4. Konfiguracja telefonu

4.1. Podstawowe funkcje telefonu

Konfigurację podstawowych jak i zaawansowanych funkcji telefonu można wykonać na dwa sposoby:

- za pomocą wbudowanego wyświetlacza LCD
- przez przeglądarkę internetową dostępną na komputerze

Klawisze telefonu oraz ekran LCD stanowią interfejs użytkownika telefonu, który pozwala na wykonanie wszystkich zadań dotyczących prowadzenia rozmów i podstawowych zmian konfiguracyjnych bezpośrednio na telefonie.

Za pomocą klawisza funkcyjnego „Menu” konfigurujemy takie ustawienia jak: sieć, czas i data, język menu, dźwięk dzwonka, wygaszacz ekranu. Zaawansowane funkcje wymagają znajomości hasła administratora (domyślnie: *admin*).



W wielu przypadkach możliwe jest konfigurowanie ustawień telefonu zarówno za pomocą samego telefonu jak i menu użytkownika z poziomu przeglądarki internetowej. Jednakże,

niektóre bardziej zaawansowane funkcje telefonu można konfigurować tylko za pomocą przeglądarki internetowej.

Konfiguracja z poziomu przeglądarki wymaga znajomości adresu IP telefonu przydzielonego przez serwer DHCP rezydującego w sieci lokalnej (telefon domyślnie ustawiony jako klient DHCP). Aby wyświetlić adres IP naciśnij na wyświetlaczu LCD : *Menu -> Status -> Informacje*

Informacje	
1.Model:	VPS-840P
2.IP:	192.168.16.155
3.MAC:	00:1f:c1:1a:fd:b7
4.Oprogramowanie(l..	1.0.3.96(2016-01-18 15..
5.Oprogramowanie(..	1.0.3.36(2015-07-22 10..
6.Oprogramowanie(..	1.0.3.96(2016-01-22 13..

Powrót

Wprowadź adres IP w polu adresowym swojej przeglądarki internetowej np.: <http://192.168.16.155>. Wprowadź nazwę swojego użytkownika (domyślnie **admin**) oraz hasło (domyślnie **admin**). Po zalogowaniu wyświetli się okno statusu z informacją o: modelu, wersji oprogramowania, zarejestrowanych kontach, ustawieniach sieciowych.

Wyloguj

Start | Konto | Sieć | Klawisze funkcyjne | Ustawienia | Kontakty | Zarządzanie

Status

- Wersja**
 - Model produktu: VPS-840P
 - Wersja oprogramowania: BOOT-1.0.3.36(2015-07-22 10:10:00)
IMG-1.0.3.96(2016-01-18 15:09:00)
ROM-1.0.3.96(2016-01-22 13:35:00)
DSP-9.0.3(Patch 1.0.0)
- Status konta**
 - Konto1: Rejestracja nieudana
 - Konto2: Wyłączony
 - Konto3: Wyłączony
- Sieć**
 - Typ portu WAN: DHCP
 - Adres IP portu WAN: 192.168.16.155
 - Maska podsieci: 255.255.0.0
 - Brama: 192.168.0.1
 - Preferowany DNS: 8.8.8.8
 - Alternatywny DNS: 8.8.4.4
 - MAC adres: 00:1f:c1:1a:fd:b7
 - Typ urządzenia: Bridge
- Pamięć wolna**: 42844 KB
- Czas pracy telefonu**: 0 day(s) 3 hour(s) 3 min(s) 45 sec(s)
- Restart**:

UWAGA

Wersja:
Informacja o rodzaju produktu i wersji oprogramowania.

Status konta:
Informacja o statusie kont.

Sieć:
Informacje o porcie WAN i LAN.

Czas pracy telefonu:
Pokazuje czas pracy po włączeniu zasilania urządzenia.

Restart:
Przyklik ten powoduje ponowne uruchomienie telefonu.

Interfejs webowy składa się z:

- zakładek z dostępem do głównych opcji konfiguracyjnych
- przycisków do poszczególnych opcji
- podpowiedzi oraz uwag na temat ustawień

4.2. Hasło administracyjne

Hasło to jest wykorzystywane jest głównie w celu zalogowania poprzez przeglądarkę internetową lub konfiguracji ustawień zaawansowanych przy wykorzystaniu interfejsu LCD. Domyślnym loginem i hasłem administracyjnym jest **admin**.

Zmiana hasła na telefonie

Aby zmienić domyślne hasło administratora naciśnij: *Menu -> Ustawienia -> Ustawienie zaawansowane -> Hasło (domyślnie admin) -> Ustawienia telefonu -> Ustaw hasło*

Wprowadź aktualne hasło, następnie nowe hasło oraz potwierdź nowe hasło.

Wciśnij klawisz programowy „Zapisz” lub , aby zapamiętać hasło.

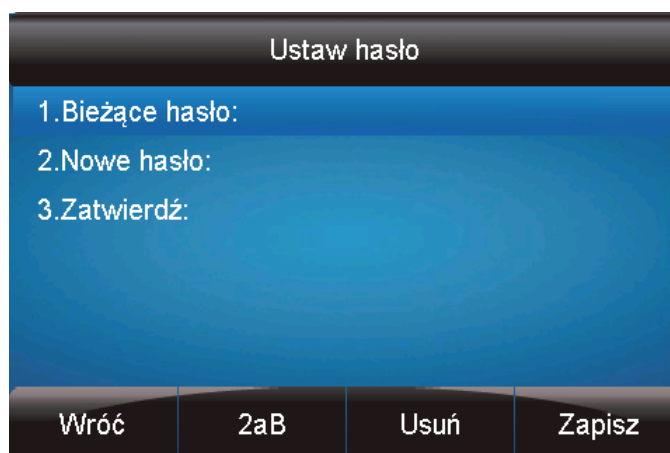

Zmiana hasła poprzez interfejs webowy

Zarządzanie → Hasło

Wypełnij pola.: *Bieżące hasło, Nowe hasło, Potwierdź hasło* następnie *Zapisz*

Wyloguj

SICAR

Start | Konto | Sieć | Klawisze funkcyjne | Ustawienia | Kontakty | Zarządzanie

Hasło

Aktualizacja

Auto provisioning

Konfiguracja

Zaufane CA

Serwer CA

Narzędzia

Restart

Uruchom ponownie

Typ użytkownika: admin

Bieżące hasło: (Max. długość 26)

Nowe hasło: (Max. długość 26)

Potwierdź hasło: (Max. długość 26)

Zapisz Anuluj

UWAGA

Hasło:
Zmiana hasła administratora tylko z poziomu uprawnień administratora

Zaufane CA:
Pobierz plik z certyfikatem TLS

4.3. Konfiguracja sieci

Telefon na obudowie posiada dwa porty sieciowe: Internet oraz PC. Do podłączenia sieci Internet służy port **Internet**. Natomiast port **PC** służy jako dodatkowe gniazdko dla podpięcia kolejnych urządzeń np. komputer PC.

4.3.1. Konfiguracja portu Internet

Telefon VPS-840P wspiera trzy tryby pracy w sieci:

- jako klient DHCP(adres IP przydzielany dynamicznie),
- statycznie(adres IP przydzielany na stałe),
- PPPoE(praca na łączu xDSL)

Domyślnie ustawiony jest jako klient DHCP i w przypadku wpięcia do sieci LAN(kabel sieciowy wpięty do portu **Internet**) automatycznie pobierze adres IP przydzielony przez serwer DHCP. W przypadku braku serwera DHCP należy skonfigurować statyczny adres IP, maskę podsieci, bramę oraz serwer DNS. Po powyższe dane należy zwrócić się do administratora sieci.

Zmiana sposobu konfiguracji adresu IP wiąże się ze koniecznością restartu urządzenia.

Aby sprawdzić pobrany z serwera adres IP z poziomu telefonu należy :

Naciśnij: *Menu* → *Status* → *Informacje*

[Konfiguracja statycznego adresu IP:](#)

Z poziomu Menu LCD telefonu:

Naciśnij: *Menu* → *Ustawienia* → *Zaawansowane* → *Sieć* → *WAN Port* → *Statyczny adres*.



Następnie podać niezbędne parametry: adres IP, maskę, bramę oraz serwer DNS.



Po wprowadzeniu danych kliknąć *Zapisz*.

Z poziomu interfejsu webowego:

Wybierz: *Sieć* → *Podstawowy* → *Statyczny adres*.

Podać dane jak wyżej. Po wprowadzeniu danych kliknąć *Zapisz*.

W przypadku połączenia telefonu do Internetu z pomocą modemu xDSL należy skonfigurować tryb PPPoE. W tym trybie telefon na podstawie wprowadzonych danych konta PPPoE tj. login i hasło będzie negocjował z siecią operatora dostawcy usługi adres IP.

Konfiguracja PPPoE:

Z poziomu Menu LCD telefonu:

Naciśnij: *Menu* → *Ustawienia* → *Zaawansowane* → *Sieć* → *WAN Port* → *PPPoE mode*.



Wprowadź dane do usługi: ID użytkownika oraz hasło(po powyższe dane należy zwrócić się do administratora sieci)

Z poziomu interfejsu webowego:

Wybierz: *Sieć* → *Podstawowy* → *PPPoE*.

4.3.2. Konfiguracja portu PC

Dodatkowy port PC dla podłączenia innych urządzeń pracujących w sieci LAN może pracować w trzech trybach:

- tryb bridge(most)
- tryb router
- port konsoli

W trybie bridge port ten zachowuje się jak przełącznik(switch). Podpięte urządzenia otrzymują normalny dostęp do sieci LAN(cały ruch sieciowy jest przenoszony transparentnie). Z kolei tryb router umożliwia podłączenie urządzeń sieciowych, dla których telefon zachowuje się jak router przydzielając im adresacje zgodnie z konfiguracją telefonu.

4.4. Język

Domyślnym językiem interfejsu telefonu jest język polski natomiast interfejsu webowego język angielski.

Zmiana języka poprzez interfejs telefonu

Wybierz: *Menu* → *Ustawienia* → *Podstawowe ustawienia* → *Język*.
Wciśnij przycisk „Zapisz”, aby zapisać konfigurację.

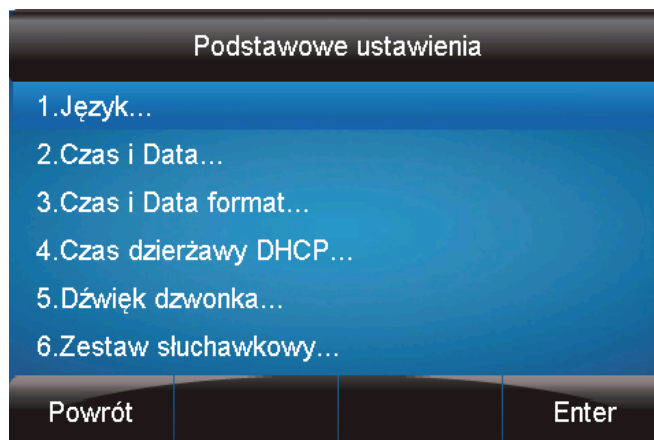

Zmiana języka z poziomu interfejsu webowego

Wybierz: *Ustawienia* → *Preferencje* → *Wersja językowa WEB GUI*

Wybierz z listy preferowany język.

Naciśnij : *Zapisz*, aby zapisać konfigurację.

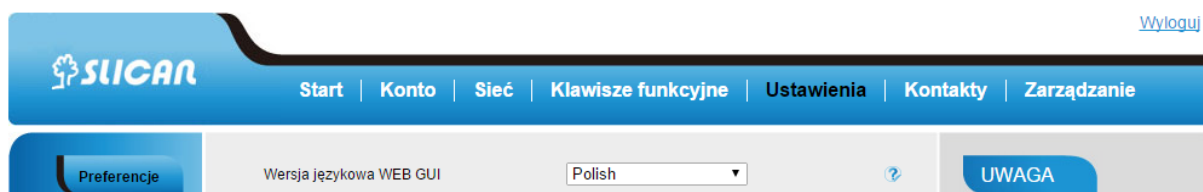

4.5. Czas i data

Czas i data pokazywane są na ekranie telefonu i mogą być zmieniane ręcznie lub ustawione automatycznie przez serwer SNTP.

Konfiguracja czasu i daty przez ustawienie SNTP

Naciśnij : *Menu* → *Ustawienia* → *Podstawowe ustawienia* → *Czas i data* → *Ustawienia SNTP*

następnie konfigurujemy:

- Strefa czasowa:

Naciśnij   lub przycisk programowy „Przełącz” info aby zmienić strefę czasową.

- Serwer czasu NTP:

Wypełnij dane adresowe serwera NTP (domyślnie: tempus1.gum.gov.pl).

➤ Ustawienia czasu letniego:

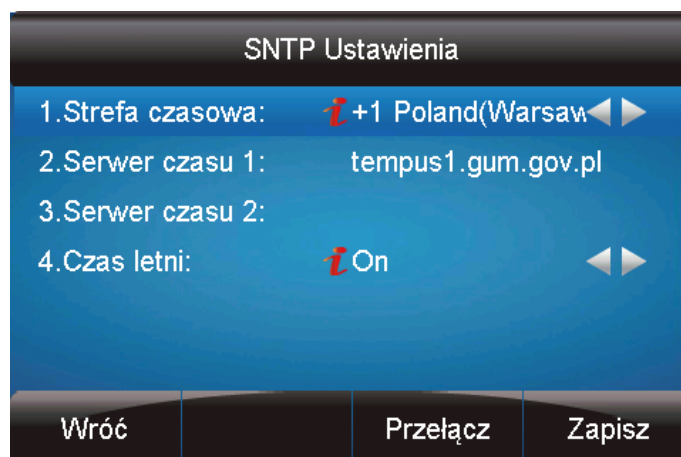

Do wyboru: Automatycznie , czas letni włączony i wyłączony.

Naciśnij  lub przycisk programowy „Zapisz”, aby zapisać konfigurację.



Ręczna konfiguracja czasu i daty

Naciśnij : *Menu* → *Ustawienia* → *Ustawienia podstawowe* → *Czas i data* → *Ręczna konfiguracja*



Naciśnij  lub , aby zmienić wartości lub wpisz dane z klawiatury.



Naciśnij  lub klawisz programowy „Zapisz”, aby zachować konfigurację.



Konfiguracja formatu wyświetlania czasu i daty

Naciśnij: *Menu* → *Ustawienia* → *Ustawienia podstawowe* → *Czas i data format*



Naciśnij  lub , aby zmienić wartość pomiędzy wartościami 12 godzinny oraz 24 godzinny.

Naciśnij  lub  lub klawisz „Info”, aby wybrać pomiędzy typem formatu R-M-D(rok-miesiąc-dzień), M-D-R(miesiąc-dzień-rok), D-M-R(dzień-miesiąc-rok).

Naciśnij  lub klawisz programowy „Zapisz”, aby zachować konfigurację.

Konfiguracja czasu z DHCP

Naciśnij: *Menu* → *Ustawienia* → *Ustawienia podstawowe* → *Czas pobierany z DHCP*

Naciśnij  lub , aby aktywować/dezaktywować funkcję.

Naciśnij  lub klawisz „Zapisz”, aby zachować konfigurację.

Konfiguracja czasu i daty z poprzez interfejs webowy

Wybierz zakładkę: *Ustawienia* → *Data i czas*

W poszczególnych polach dokonujemy zmian:

- strefy czasowej
- serwera NTP(domyślnie: tempus1.gum.gov.pl)
- czasu letniego
- format czasu
- czas pobierany z DHCP

[Wyloguj](#)

SICAR Start | Konto | Sieć | **Klawisze funkcyjne** | Ustawienia | Kontakty | Zarządzanie

Preferencje
Funkcje
Ustawienia BLF
Data i Czas
Dźwięki
SMS
Akcje URL
Układ klawiszy
TR069

Czas pobierany z DHCP Nie Tak ?

Strefa czasowa ?

Zezwól na ominięcie serwera NTP Nie Tak ?

URI lub IP adres ?

Zapasowy serwer NTP ?

Czas letni ?

Data początkowa Miesiąc Dzień Godzina

Data końcowa Miesiąc Dzień Godzina

Format czasu 24 godzinny 12 godzinny ?

Format wyświetlania daty Rok-Miesiąc-Dzień Miesiąc-Dzień-Rok Dzień-Miesiąc-Rok ?

UWAGA
Strefa czasowa:
Wybierz strefę czasową.

UWAGI:



Jeżeli telefon IP nie może uzyskać czasu i daty z serwera NTP za pomocą Simple Network Time Protocol (SNTP), należy skontaktować się z administratorem sieci w celu uzyskania niezbędnych informacji.

4.6. Wygaszacz ekranu

Telefon zezwala na włączenie wygaszacza ekranu. Do wyboru mamy wygaszacze systemowe bądź własne.

Aktywacja wygaszacza ekranu na telefonie

Naciśnij: *Menu* → *Ustawienia* → *Podstawowe ustawienia* → *Wygaszacz ekranu*

Naciśnij ,  lub klawisz „Przełącz”, aby wybrać czas: 1 minuta lub 2/5/10/30 minut.

Wybierz rodzaj wygaszacza ekranu.

Naciśnij  lub klawisz „Zapisz”, aby zachować konfigurację.

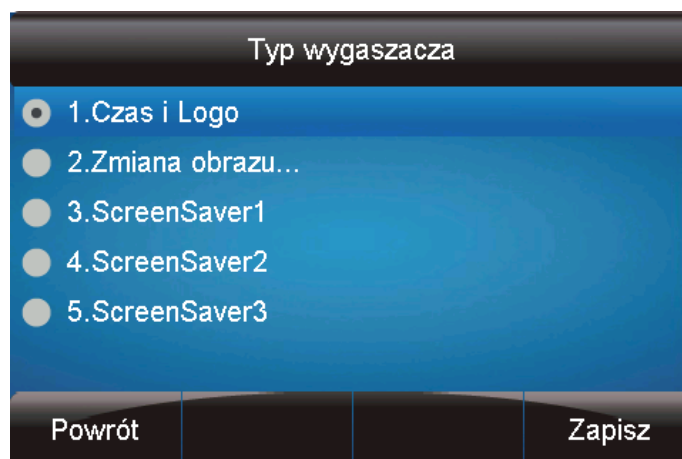

Aktywacja wygaszacza ekranu poprzez interfejs webowy

Wybierz: *Ustawienia* → *Preferencje*

Wybierz czas oczekiwania: 1 minuta lub 2/5/10/30 minut.

Wybierz rodzaj wygaszacza ekranu.

Naciśnij „Zapisz”, aby zachować konfigurację.

Domyślnie rozpoczęcie wybierania cyfr numeru spowoduje wyłączenie wygaszacza.

Można także regulować czasem (w sekundach) podświetlenia ekranu LCD z poziomu interfejsu webowego w sekcji: *Ustawienia* → *Preferencje* → *Czas podświetlenia*

UWAGI:

Wielkość pliku własnego powinna być mniejsza niż 2MB, oraz długość jego nazwy nie powinna przekraczać 48 znaków. Maksymalna ilość plików 9.

4.7. Tryb wyświetlacza

Telefon wspiera dwa tryby wyświetlacza LCD:

- tryb ikon: poszczególne opcje menu wyświetlane są w postaci ikon graficznych
- tryb tekstowy: poszczególne opcje menu wyświetlane są w postaci opisowej

Zmiana trybu wyświetlacza na telefonie

Naciśnij : *Menu* → *Wyświetlacz* → *Tryb podświetlania* następnie wybierz tryb wyświetlania: ikona lub tekst. Następnie naciśnij „Zapisz”.

Zmiana trybu wyświetlacza poprzez interfejs webowy



Wybierz: *Ustawienia* → *Preferencje* → *Tryb wyświetlania*

4.8. Dźwięk dzwonka

Istnieje możliwość wyboru do 8 rodzajów dźwięku dzwonka oraz ustalenia jego głośności.

Zmiana dźwięku dzwonka na telefonie

Naciśnij : *Menu* → *Ustawienia* → *Podstawowe Ustawienia* → *Dźwięk dzwonka*.

Naciśnij  lub , aby dokonać wyboru.

Naciśnij  lub klawisz „Zapisz”, aby zachować konfigurację.

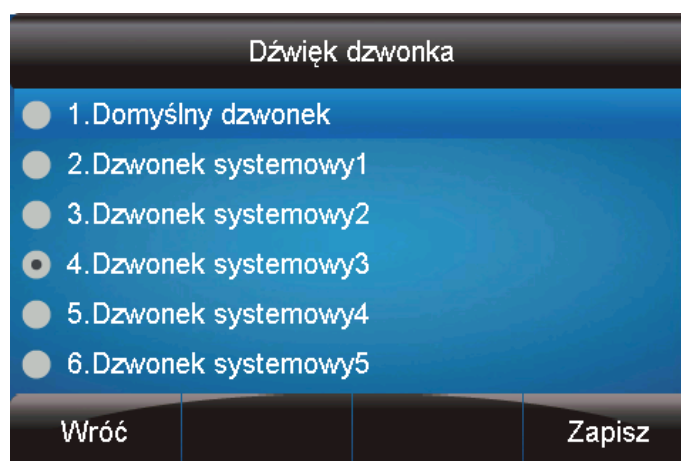

Zmiana dźwięku dzwonka poprzez interfejs webowy

Wybierz: *Konto* → *Zaawansowane* → *Dźwięk dzwonka*

Dokonaj wyboru.

Naciśnij „Zapisz”, aby zachować konfigurację.

[Wyloguj](#)

SICAR Start | Konto | Sieć | Klawisze funkcyjne | Ustawienia | Kontakty | Zarządzanie

Preferencje
Funkcje
Ustawienia BLF
Data i Czas
Dźwięki
SMS
Akcje URL
Układ klawiszy
TR069

Wersja językowa WEB GUI: Polish

Dźwięk klawiatury w DTMF: Włącz Wyłącz

Handfree AGC: Wyłącz Włącz

Wzmocnienie głośności mikrofonu: 0dB domyślnie

Wzmocnienie dla słuchawki telefonu: 0dB domyślnie

Wzmocnienie dla słuchawek nagłownych: 0dB domyślnie

Wzmocnienie dla głośnika telefonu: 0dB domyślnie

Czas podświetlenia: 0

Wygaś ekran po: 2 min

Logo tekstowe: [pusty pole]

Typ wygaszacza: Czas i logo

Dodaj własny obraz wygaszacza: Wybierz plik | Nie wybrano pliku

Prześlij obraz | Cancel

Wielkość pliku powinna być mniejsza niż 2MB oraz długość nazwy powinna być mniejsza niż 48 znaków

Obraz wygaszacza: Obraz wygaszacza1 | Delete

Dźwięk dzwonka: Ring3.bin

Opóźnienie wybierania numeru: 0

Opóźnienie wybierania(w sekundach): 0



Ustawienia statusu LED

UWAGA
Obraz wygaszacza:
Dostępne formaty obrazów 'bmp' i 'jpg'

Przypisywanie dźwięku dzwonka do kontaktów na telefonie

Funkcjonalność ta daje nam możliwość przypisania konkretnego dźwięku dzwonka połączeń przychodzących co do kontaktu.

Aby skonfigurować wybierz: *Katalog->Kontakty->Kontakt->Szczegóły->Dźwięk dzwonka*

Naciśnij  lub , aby wybrać rodzaj dzwonka.

Naciśnij  lub klawisz „Zapisz”, aby zachować konfigurację.





4.9. Głośność dzwonka

Istnieje możliwość dostosowania głośności urządzenia zarówno wbudowanego głośnika jak i słuchawki.

Dostosowywanie głośności dzwonka

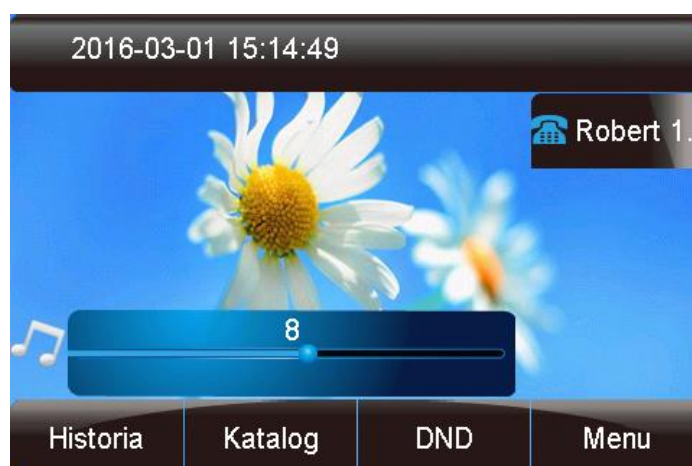
Opcja 1: naciśnij  lub  w stanie bezczynności telefonu.



Opcja 2: naciśnij  lub  w trakcie dzwonienia.

Dostosowywanie głośności słuchawki

Naciśnij  lub  w trakcie trwania połączenia w trybie słuchawkowym.

Naciśnij  lub  w trakcie trwania połączenia w trybie głośnomówiącym.

4.10. Kontakty – zarządzanie listą kontaktów

Zarządzanie kontaktami w telefonie jest możliwe na kilka sposobów:

- funkcja katalog – książka lokalna, czarna lista, kontakty pobrane w procesie auto provisioningu
- przy wykorzystaniu protokołu LDAP
- historia połączeń
- zdalna książka telefoniczna

KATALOG

Funkcja katalog jest właściwie książką kontaktów. W katalogu można dodawać lub usuwać numery poszczególnych kontaktów. W przypadku połączeń tzw. „uciążliwych” istnieje również możliwość dodania takiego numeru do czarnej listy. Możliwe jest także dodawanie kontaktów z historii połączeń.

Ręczne dodawanie kontaktów z poziomu telefonu

Naciśnij: *Menu* → *Katalog* → *Dodaj*

Wprowadź niezbędne informacje tj: nazwa, numer telefonu, dźwięk dzwonka, grupa itp.

Naciśnij „Zapisz”, aby zapisać kontakt.

Dodawanie kontaktów z historii połączeń z poziomu telefonu

Naciśnij: *Historia* → *Opcje* → *Dodaj do kontaktów*

Naciśnij:  lub , aby dokonać wyboru kontaktu do zapisania.

Wprowadź niezbędne informacje takie jak nazwa, numer telefonu, itp.
Naciśnij „Zapisz”, aby dodać kontakt.

Dodawanie do czarnej listy z historii na telefonie

Naciśnij : *Historia* → *Opcje* → *Czarna lista*

Wprowadź niezbędne informacje takie jak nazwa, numer telefonu, następnie naciśnij „Zapisz”.



Dodawanie kontaktów w interfejsie webowym

Wybierz zakładkę: *Kontakty* → *Kontakt*.

Wprowadź niezbędne informacje takie jak nazwa, numer telefonu, grupa, obraz itp.

Naciśnij: „Dodaj”, a następnie przycisk „Zapisz”.

[Wyloguj](#)

SICAR Start | Konto | Sieć | Klawisze funkcyjne | Ustawienia | Kontakty | Zarządzanie

Kontakty

Zdalna książka telefoniczna

Historia pot.

LDAP

Network Directory

MultiCast Paging

Kontakt Czarna lista [Odlóż słuchawkę](#)

Index	Wyświetlan a nazwa	Numer służbowy	Numer komórkowy	Inny numer	Konto	<input type="checkbox"/>
1	Slican	523251100			Auto	<input type="checkbox"/>

Zapisz Usuń Przenieś do kontakt/czarną listę

UWAGA

Dodaj kontakt
Wypełnij informacje kontaktowe. Nazwa użytkownika nie powinna być pusta.

Usuń kontakt
Wybierz kontakt, który chcesz usunąć z listy, a następnie naciśnij przycisk usuń.

Przenieś do kontakt/czarną listę
Wybierz kontakty, które chcesz przenieść na czarną listę.

Prześlij zdjęcie
Obsługiwany format zdjęć 'bmp' lub 'jpg' oraz wielkość powinna być mniejsza niż 128*128

Import
Znajdź plik w formacie XML.

Export
Kliknij eksportuj aby wyeksportować kontakty do pliku.

Kontakt

Nazwa

Numer służbowy

Numer komórkowy

Inny numer

Konto

Dzwonek

Grupa

Obraz

Informacje o grupie

Grupa

Dzwonek



Importuj lokalne kontakty

Pokaż tytuł

Telefon daje także możliwość importu i eksportu pliku z listą kontaktów zarówno w formacie XML jak i CSV. W przypadku korzystania jednej z powyższych metod należy zwrócić uwagę na poprawne formatowanie plików.

I tak dla pliku XML format jak poniżej:

```
<?xml version="1.0" encoding="UTF-8"?>
<contactData>
  <group>
    <contact sDisplayName="Grzegorz" sOfficeNumber="1003"
sMobilNumber="601501401" sOtherNumber=""
sAccountIndex="255" sRing="Auto" group="Marketing"
photoDefault="" photoSelect="0" />
  </group>
  <blacklist>
  </blacklist>
  <groupinfo>
  <group name="Marketing" Ring="Auto" />
  </groupinfo>
</contactData>
```

Import/Eksport pliku XML z poziomu interfejsu webowego

Wybierz: *Kontakty* → *Kontakty* wskaż plik do zaimportowania a następnie wciśnij *Importuj* lub *Eksportuj* z XML aby przesłać do telefonu listę kontaktów lub ją pobrać. Plik do otwarcia i edycji w dowolnym edytorze tekstu z możliwością zapisu do pliku .csv np. Excel lub Notepad++.

Import/Eksport pliku CSV z poziomu interfejsu webowego

Wybierz: *Kontakty* → *Kontakty* wskaż plik do zaimportowania a następnie wciśnij *Importuj* lub *Eksportuj* z CSV aby przesłać do telefonu listę kontaktów lub ją pobrać.

The screenshot shows a control panel with several buttons and input fields. At the top, there are buttons for 'Dodaj', 'Edytuj', 'Szukaj', 'Wybierz plik', and 'Nie wybrano pliku'. Below these are 'Importuj z XML' and 'Eksportuj do XML'. In the center, there are input fields for 'Grupa' and 'Dzwonek' (set to 'Auto'). At the bottom, there are buttons for 'Dodaj', 'Edytuj', 'Usuń', and 'Usuń wszystko'. A red box highlights the 'Wybierz plik' and 'Nie wybrano pliku' buttons, and the 'Import z pliku csv' and 'Eksport do pliku csv' buttons. Below these is a checkbox labeled 'Pokaż tytuł' which is checked.

W przypadku importu pliku wskaż plik do wysłania a następnie wybierz dane jakie mają być zaimportowane a jakie chcesz pominąć (Ignore).

The screenshot shows the SLICAR web interface. The top navigation bar includes 'Start', 'Konto', 'Sieć', 'Klawisze funkcyjne', 'Ustawienia', 'Kontakty', and 'Zarządzanie'. The left sidebar has 'Kontakty' selected. The main content area shows a table of contacts under the 'Czarna lista' tab. The table has columns for Index, Wyświetlan a nazwa, Numer służbowy, Numer komórkowy, Inny numer, and Konto. The right sidebar contains a 'UWAGA' section with instructions for adding, deleting, and transferring contacts, and a 'Prześlij zdjęcie' button.

Index	Wyświetlan a nazwa	Numer służbowy	Numer komórkowy	Inny numer	Konto	
1	Grzegorz	1211			Auto	<input type="checkbox"/>
2	Karol	1871			Auto	<input type="checkbox"/>
3	Leszek	1181			Auto	<input type="checkbox"/>
4	Robert	1891			Auto	<input type="checkbox"/>

ZDLANA KSIĄŻKA TELEFONICZNA

Książkę kontaktów możemy pobrać także z dedykowanego serwera. Wystarczy podać ścieżkę dostępową (URL) i skonfigurować z poziomu interfejsu webowego w sekcji:

Kontakty → *Zdalna książka telefoniczna*. Następnie należy podać ścieżkę URL np.: <http://192.168.0.254/phonebook/Phonebook.xml> oraz podać nazwę książki.

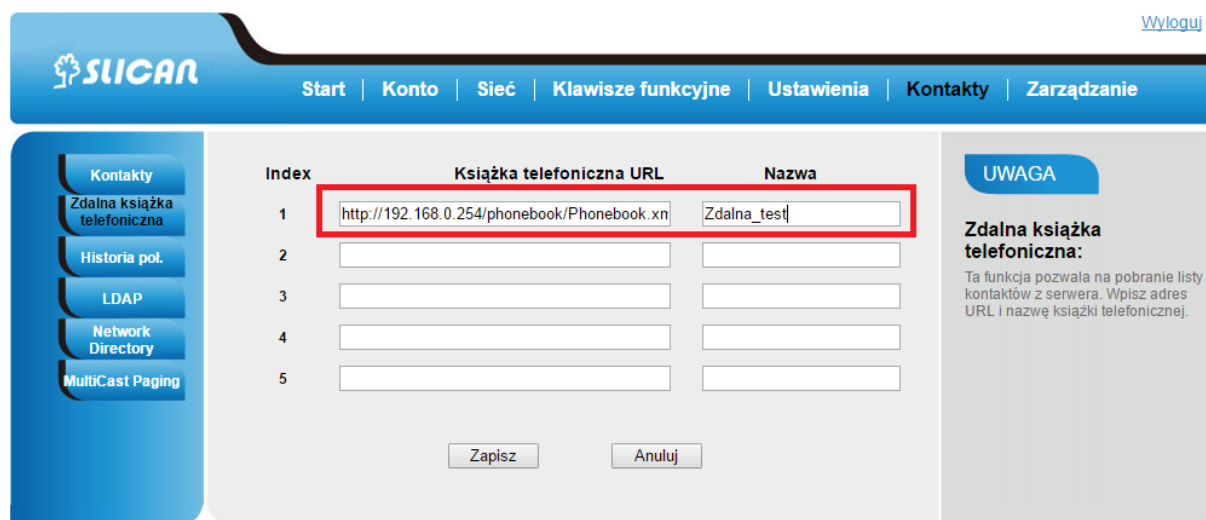

Index	Książka telefoniczna URL	Nazwa
1	<input type="text" value="http://192.168.0.254/phonebook/Phonebook.xml"/>	<input type="text" value="Zdalna_test"/>
2	<input type="text"/>	<input type="text"/>
3	<input type="text"/>	<input type="text"/>
4	<input type="text"/>	<input type="text"/>
5	<input type="text"/>	<input type="text"/>

UWAGA

Zdalna książka telefoniczna:
 Ta funkcja pozwala na pobranie listy kontaktów z serwera. Wpisz adres URL i nazwę książki telefonicznej.

4.11. Historia połączeń

Telefon zachowuje w pamięci historię połączeń z podziałem na:

- wszystkie połączenia
- nieodebrane,
- przychodzące
- wychodzące
- przekazane

Maksymalna pojemność historii połączeń wynosi 100. Przeglądając historię połączeń z poziomu telefonu mamy możliwość: zadzwonienia, dodania numeru do listy kontaktów, przeniesienia na czarną listę, usunięcia rekordu.

Dostęp do historii:

Z poziomu telefonu

Naciśnij: *Historia* → *Wszystkie połączenia/nieodebrane*.

Odpowiednia ikona w rekordzie wskazuje nam rodzaj połączenia: przychodzące, wychodzące etc. Dodatkowo pod klawiszem *Opcje* mamy dostęp do dodatkowych szczegółowych informacji na temat połączenia. Możemy także dodać do listy kontaktów, przenieść na czarną listę lub usunąć dany wpis w historii.

Z poziomu interfejsu webowego

Wybierz: *Kontakty* → *Historia połączeń* → *Wybierane numery/Nieodebrane/Odebrane*

Dodatkowo z poziomu przeglądarki mamy możliwość zadzwonienia na wybrany numer zapisany w historii przez kliknięcie na link z właściwym numerem.

The screenshot shows the SICAR web interface. The top navigation bar includes 'Start', 'Konto', 'Sieć', 'Klawisze funkcyjne', 'Ustawienia', 'Kontakty', and 'Zarządzanie'. The left sidebar contains 'Kontakty', 'Zdalna książka telefoniczna', 'Historia poł.', 'LDAP', 'Network Directory', and 'MultiCast Paging'. The main content area is titled 'Wybierane numery' and contains a table with the following data:

Index	Data	Czas	Identyfikacja lokalna	Nazwa	Numer telefonu
1	2016-03-01	15:39:10	Robert 1003@192.168.189.1	Yealink T29G 1014	1014
2	2016-03-01	15:29:00	Robert 1003@192.168.189.1	Yealink T29G 1014	1014

A red box highlights the phone number '1014' in the first row. A 'UWAGA' (Warning) banner is visible on the right side of the interface.

5. Konfiguracja kont VoIP

Dla realizacji połączeń głosowych konieczne jest skonfigurowanie kont SIP. Po wszelkie dane do konfiguracji konta należy zwrócić się do administratora sieci lub operatora świadczącego usługi VoIP.

Aby poprawnie skonfigurować konto SIP należy:

- podać adres serwera SIP (główny)
- zapasowy serwer SIP (opcjonalnie)
- nazwę użytkownika (User ID)
- nazwę do rejestracji (Authenticate ID)
- hasło
- nazwa konta (nazwa na wyświetlaczu)
- lokalny port nasłuchujący SIP (opcjonalnie)

5.1. Konfiguracja podstawowa kont VoIP

Podstawowa konfiguracja konta VoIP wymaga skonfigurowania danych do logowania tj: adresu serwera SIP, nazwy użytkownika oraz hasła.

Z poziomu Menu LCD telefonu:

Naciśnij: Menu → Ustawienia → Zaawansowane → Konta wybieramy numer konta.

Włączamy dane konto, uzupełniamy dane serwera SIP, nazwę użytkownika, hasło oraz nazwę do rejestracji.



Po wpisaniu wszystkich niezbędnych danych wciskamy „Zapisz”.

Z poziomu interfejsu webowego:

Wybierz: *Konto* → *Podstawowe* wybrać numer konta

Uzupełniamy dane serwera SIP, nazwę użytkownika, hasło oraz nazwę do rejestracji.

UWAGA:

1. Pola konfiguracyjne oznaczone gwiazdką są obowiązkowe do uzupełnienia
2. Status konta informuje nas czy konto zostało poprawnie zarejestrowane

5.2. Konfiguracja zaawansowana kont VoIP

Z poziomu interfejsu webowego możemy skonfigurować dodatkowe zaawansowane ustawienia konta SIP:

- **Tryb DTMF:** określa sposób wysyłania sygnalizacji tonów DTMF
 - w paśmie
 - SIP INFO
 - DTMF RFC 2833
- **Typ SRTP:** aktywacja/dezaktywacja szyfrowania ramek głosowych RTP.

- **VAD(Voice Activity Detection):** funkcja wykrywania ciszy podczas połączenia.
- **Dźwięk dzwonka dla konta:** przypisanie jednego z 8 dzwonek dla konta.
- **Czas dzwonienia:** ustawienia maksymalnego czasu dzwonienia telefonu dla połączeń przychodzących.
- **Dial Plan:** ustawienia planu wybierania cyfr(domyślna wartość {[x*]+})
- **Użyj # jako klawisz wybierania:** użycie klawisza # jako znaku końca wybierania.
- **Wiadomość Subscribe dla MWI:** ustawienia wysyłania informacji MWI informującej o nowej wiadomości głosowej.
- **Połączenia anonimowe:** zastrzeżenie prezentacji numeru dla połączeń wychodzących.
- **Odrzucanie połączeń anonimowych:** włączenie funkcji blokowania połączeń anonimowych.
- **Automatyczna odpowiedź:** zezwala na automatyczną odebranie połączenia
- **Zwrotny kod odrzucenia:** definiuje kod odrzucenia połączenia w procesie sygnalizacji SIP.
- **Kod bezpośredniego przechwytywania połączeń:** kod usługi przechwytywania połączeń definiowany przez administratora.
- **Kod grupowego przechwytywania połączeń:** kod usługi przechwytywania połączeń w grupie definiowany przez administratora.

UWAGA:

Powyższe dane konfiguracyjne zależą szczególnych ustawień serwera VoIP. Ich parametry ustala operator usługi lub administrator sieci

5.3. Kodeki

Ustawienia dotyczące kolejności preferowanych używania kodeków kompresji sygnałów akustycznych negocjowanych w procesie sygnalizacji połączenia.

Telefon wspiera następujące kodeki:

- G.711a(PCMA)

- G.711u(PCMU)
- G.729A/B
- G.726
- G.723
- G.722
- GSM
- iLBC

Dodatkowe parametry dotyczą szybkości kodowania oraz czasu trwania ramki akustycznej.

6. Podstawowe funkcje rozmów

Pop poprawnym zalogowaniu konta SIP telefon jest gotowy wykonywania i przyjmowania połączeń.

6.1. Wykonywanie połączenia

Istnieją trzy sposoby na wykonywanie połączeń: słuchawka telefonu, zestaw słuchawkowy nagłowny, głośnik telefonu.

Przez słuchawkę

Podnieś słuchawkę, wciśnij przycisk linii, a następnie wprowadź numer.

Naciśnij  lub klawisz „Wyślij”, aby wykonać połączenie.

Przez zestaw słuchawkowy

Naciśnij  (dioda koloru zielonego).

Wprowadź numer.

W dodatkowych ustawieniach interfejsu webowego(*Ustawienia* →*Preferencje* →*Priorytet słuchawek nagłownych*) istnieje możliwość włączenia priorytetu dla słuchawek nagłownych dla wszystkich połączeń.

Naciśnij  lub klawisz „Wyślij”, aby wykonać połączenie.

Przez głośnik telefonu



Naciśnij  lub przycisk linii. Usłyszysz sygnał wybierania.

Wprowadź numer.

Naciśnij  lub klawisz „Wyślij”, aby wykonać połączenie.

Z historii lub katalogu

Naciśnij klawisz Historia (w trakcie bezczynności telefonu) lub *Menu* → *Historia/Katalog*.

Naciśnij  lub , aby dokonać wyboru.

Naciśnij  lub klawisz „Wyślij”, aby wykonać połączenie.

UWAGA:

Przycisk  domyślnie służy do kończenia wybierania numeru. Można skonfigurować przycisk * lub inny, aby pełnił tę funkcję. Więcej informacji w rozdziale „Klawisz wysyłania”. Podczas rozmowy istnieje możliwość przełączania się pomiędzy głośnikiem, zestawem słuchawkowym a słuchawką.

6.2. Kończenie rozmowy

Istnieją trzy sposoby na zakończenie rozmowy:

Przez słuchawkę

Naciśnij przycisk „Anuluj” lub odłóż słuchawkę.

Przez zestaw słuchawkowy

Naciśnij przycisk „Anuluj” lub przycisk słuchawek .

Przy rozmowie przez głośnik telefonu

Naciśnij przycisk „Anuluj” lub .

6.3. Odbieranie połączeń

Istnieją trzy metody odbierania połączenia w trakcie dzwonienia telefonu:

Przez słuchawkę

Podnieś słuchawkę.

Przez zestaw słuchawkowy

Naciśnij , aby odebrać.

Przez głośnik telefonu

Opcja 1: Wciśnij .

Opcja 2: Wciśnij przycisk „Odbierz”.

Opcja 3: Naciśnij przycisk linii (migający na czerwono).

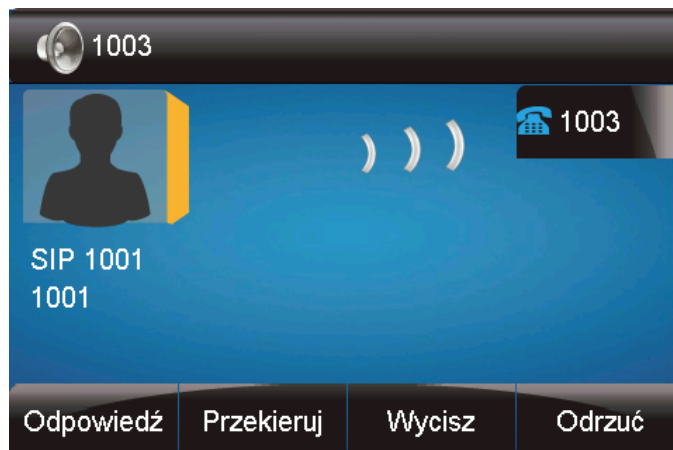

Naciśnięcie klawisza „Odrzuć” lub  spowoduje odrzucenie aktualnego przychodzącego połączenia.

Klawisz „Przełącz” przekazuje połączenie do innego numeru.

Wciśnięcie klawisza „Wycisz” wycisza dzwonek połączenia przychodzącego.

6.4. Automatyczna odpowiedź (Auto answer)

Aktywacja funkcji Auto Answer spowoduje automatyczne odbieranie wszystkich połączeń przychodzących.

Aktywacja funkcji Auto Answer z interfejsu webowego

Wybierz: *Konto* → *Zaawansowane* → *Automatyczna odpowiedź*

Wybierz „Tak” w opcji Automatyczna odpowiedź.

Naciśnij „Zapisz”, aby zachować konfigurację.

6.5. Zawieszenie połączenia

Podczas prowadzenia rozmowy możemy ją zawiesić wciskając przycisk „Zawieś”.

Zawieszenie połączenia następuje w trzech trybach:

Przez słuchawkę

Naciśnij przycisk: „Zawieś”, aby zawiesić aktualne połączenie.

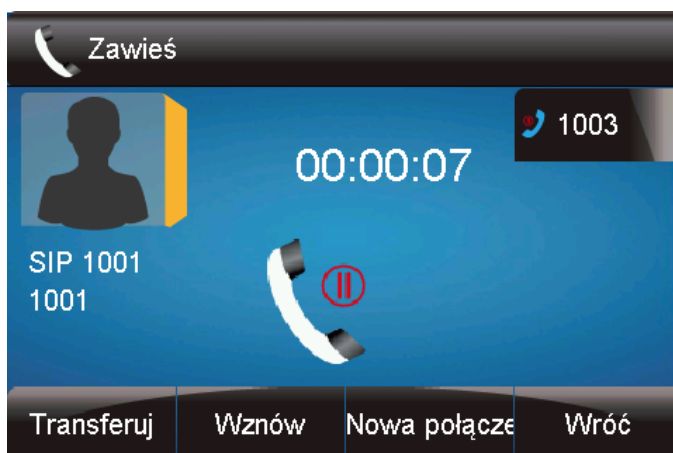

Wciśnij przycisk „Wznów” aby odwieść połączenie.

Przez zestaw słuchawkowy

Naciśnij przycisk „Zawiesz”, aby zawiesić aktualne połączenie.

Wciśnij „Przywróć”, aby przywrócić wcześniej zawieszona połączenie.

Przy głośniku telefonu

Analogicznie jak powyższe.

6.6. Przekazywanie połączenia

Telefon wspiera przekazywanie połączeń. Usługa może być wykonana w następujących trybach:

Przekazywanie bez awizowania(powiadomienia)

Naciśnij klawisz „Transfer” na telefonie w trakcie rozmowy. Połączenie zostanie zawieszona.

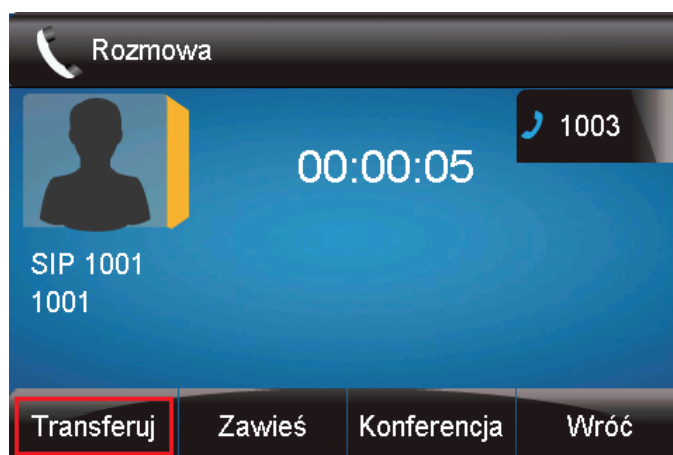

Wprowadź docelowy numer telefonu.

Naciśnij klawisz „Transfer” ponownie, aby przekazać połączenie.

Przekazywanie awizowane(z powiadomieniem)

Naciśnij klawisz „Transfer” w trakcie rozmowy. Połączenie zostanie zawieszono.

Wprowadź docelowy numer telefonu oraz naciśnij przycisk „Wyślij” lub .

Rozpocznij drugą rozmowę z numerem docelowym. Naciśnięcie klawisza „Transfer” przekaże zawieszoną rozmowę do docelowego rozmówcy.

Przekazywanie za pomocą przycisku BLF

W trakcie rozmowy naciśnij klawisz „Transfer”. Połączenie zostanie zawieszono.

Naciśnij klawisz „BLF”, a następnie zrealizuj dowolny typ przekazywania.

Konfiguracja klawiszy BLF jest opisana w innym rozdziale.

Aby zrealizować przekazywanie połączeń z BLF należy w interfejsie webowym skonfigurować przekazywanie połączeń:

Wybierz: *Ustawienia -> Funkcje ->Przełącz za pomocą klawisza DSS(ustaw tryb przekazywania)*

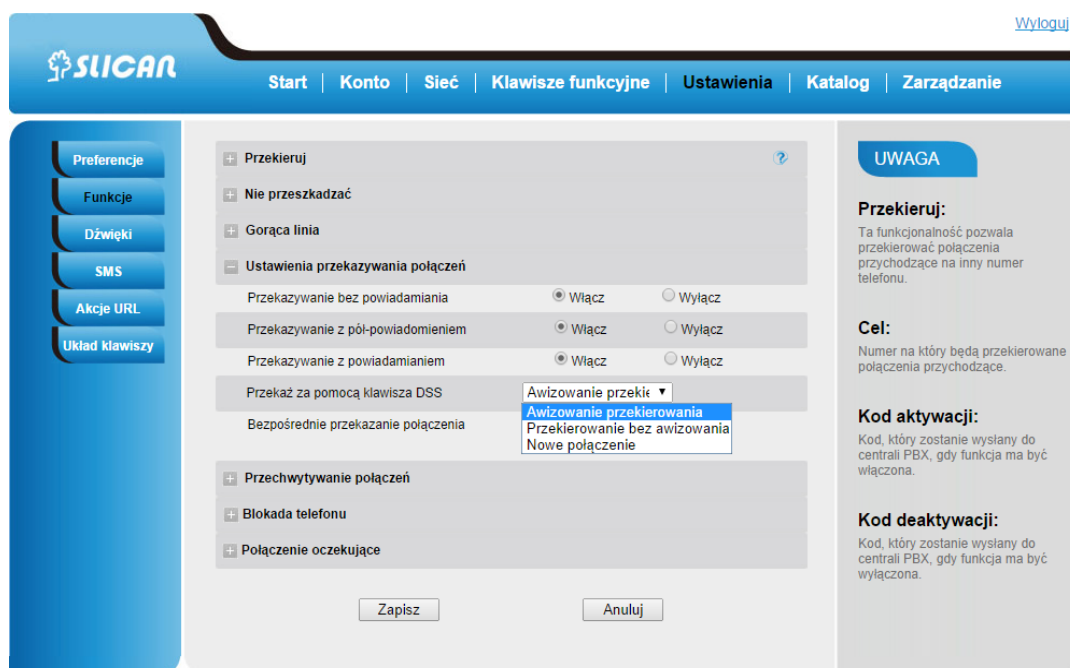

UWAGA

Przekieruj:
Ta funkcjonalność pozwala przekierować połączenia przychodzące na inny numer telefonu.

Cel:
Numer na który będą przekierowane połączenia przychodzące.

Kod aktywacji:
Kod, który zostanie wysłany do centrali PBX, gdy funkcja ma być włączona.

Kod deaktywacji:
Kod, który zostanie wysłany do centrali PBX, gdy funkcja ma być wyłączona.

UWAGA:

Działanie funkcjonalności możliwe po włączeniu usługi przekazywania w telefonie w sekcji *Ustawienia->Funkcje*.

6.7. Konferencje telefoniczne

Telefon VPS wspiera konferencje telefoniczne z maksymalnie 5-ma rozmówcami.

Zestawianie konferencji

Przyjmujemy, że rozmówca **A** oraz **B** prowadzą rozmowę i **A** chce dodać rozmówców **C**, **D** oraz **E** do konferencji. Poniżej scenariusz zestawienia konferencji w trakcie rozmowy pomiędzy A i B:

1. **A** naciska drugi przycisk linii. Rozmowa z B zostaje zawieszona.
2. **A** wprowadza numer **C** i naciska przycisk „Wyślij” .
3. **C** odbiera połączenie.
4. **A** wciska przycisk konferencji i teraz A, B oraz C prowadzą konferencję (jest to konferencja trójstronna).

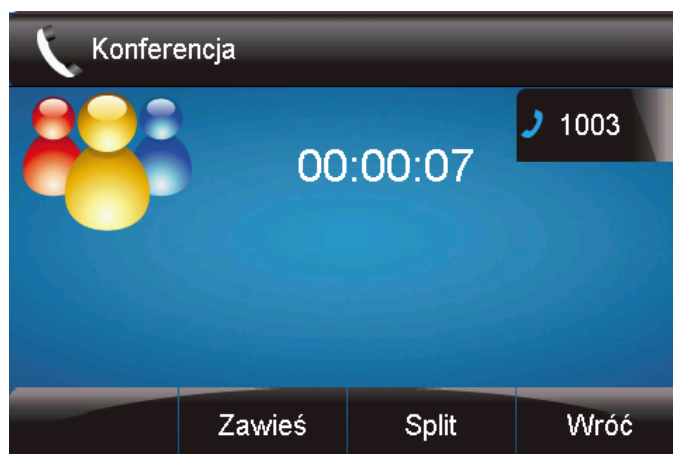

UWAGA:

Jeżeli C nie odbierze telefonu, A może powrócić do rozmowy z B. Kiedy A zakończy połączenie konferencja zostanie zakończona. W przypadku, kiedy inny rozmówca odłoży słuchawkę rozmowa jest dalej kontynuowana z pozostałymi.
Funkcja konferencji nie jest możliwa na wszystkich serwerach.



6.8. Przekierowanie połączeń (funkcja FWD)

Telefon wspiera przekierowania połączeń: bezwarunkowe, na zajętość, przy braku odpowiedzi.

Przekierowanie bezwarunkowe połączeń z telefonu

Dzięki tej funkcji wszystkie połączenia przechodzące zostaną natychmiastowo przekazane na skonfigurowany numer.

Naciśnij : *Menu* → *Opcje* → *Przekazywanie połączeń* → *Bezwarunkowe*

Naciśnij  lub , aby dokonać wyboru.

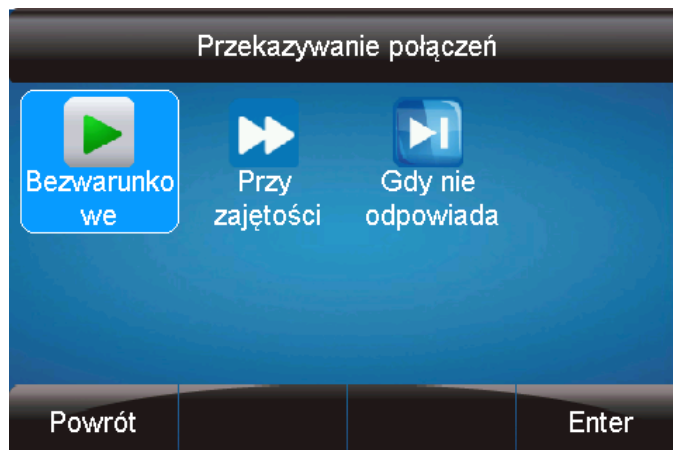

Wprowadź numer docelowy .

Naciśnij  lub klawisz „Zapisz”, aby zachować konfigurację.

Przekierowanie połączeń przy zajętości z telefonu

Dzięki tej funkcji wszystkie połączenia przechodzące w trakcie zajętości zostaną natychmiastowo przekazane na skonfigurowany numer.

Naciśnij: *Menu* → *Opcje* → *Przekazywanie połączeń* → *Przy zajętości*

Naciśnij  lub , aby dokonać wyboru.



Wprowadź numer docelowy.

Naciśnij  lub klawisz „Zapisz”, aby zachować konfigurację.

Przekierowanie połączeń przy braku odpowiedzi z telefonu

Dzięki tej funkcji wszystkie połączenia przechodzące zostaną natychmiastowo przekazane na skonfigurowany numer w przypadku gdy nie zostaną odebrane przez określony czas.

Naciśnij: *Menu* → *Opcje* → *Przekazywanie połączeń* → *Gdy nie odpowiada*

Naciśnij  lub , aby dokonać wyboru.

Wprowadź numer docelowy oraz określ czas do przekierowania.

Naciśnij  lub klawisz „Zapisz”, aby zachować konfigurację.

Kiedy funkcja przekazywania jest włączona, to ikona przekazywania wyświetla jest na wyświetlaczu urządzenia.

Konfiguracja przekierowania połączeń z poziomu interfejsu webowego

Powyższe funkcjonalności można także skonfigurować z poziomu przeglądarki

Wybierz: *Ustawienia* → *Funkcje* → *Przekieruj*

Aktywuj : Zawsze/Zajęty/Brak odpowiedzi.

Wypełnij numer docelowy.

Naciśnij “Zapisz”, aby zapisać konfigurację.

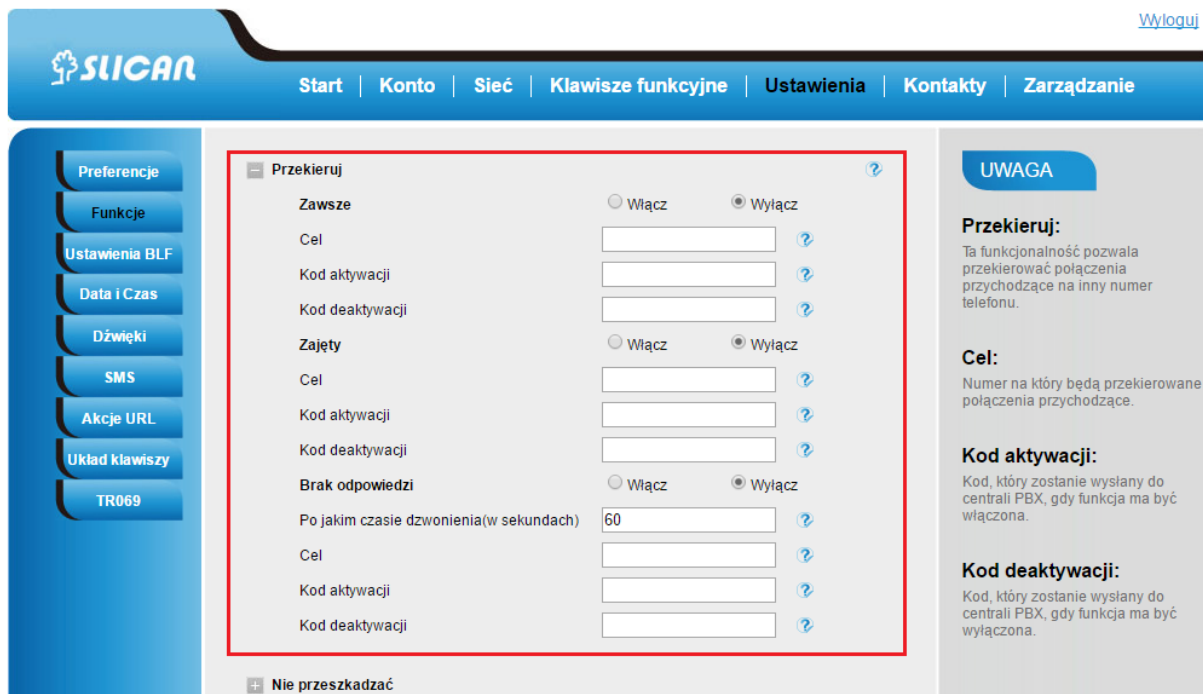

[Włoguj](#)

Start | Konto | Sieć | Klawisze funkcyjne | Ustawienia | Kontakty | Zarządzanie

Preferencje
Funkcje
Ustawienia BLF
Data i Czas
Dźwięki
SMS
Akcje URL
Układ klawiszy
TR069

Przekieruj

Zawsze Włącz Wylącz

Cel

Kod aktywacji

Kod deaktywacji

Zajęty Włącz Wylącz

Cel

Kod aktywacji

Kod deaktywacji

Brak odpowiedzi Włącz Wylącz

Po jakim czasie dzwonienia(w sekundach)

Cel

Kod aktywacji

Kod deaktywacji

Nie przeszkadzać

UWAGA

Przekieruj:
Ta funkcjonalność pozwala przekierować połączenia przychodzące na inny numer telefonu.

Cel:
Numer na który będą przekierowane połączenia przychodzące.

Kod aktywacji:
Kod, który zostanie wysłany do centrali PBX, gdy funkcja ma być włączona.

Kod deaktywacji:
Kod, który zostanie wysłany do centrali PBX, gdy funkcja ma być wyłączona.

Przekazywanie połączenia przychodzącego w trakcie dzwonienia

W trakcie dzwonienia naciśnij przycisk programowy „Przekaż”.

Wprowadź numer docelowy.

Naciśnij  lub przycisk „Wyślij”, aby przekazać połączenie.

6.9. Przywołanie numeru (REDIAL)

Ta funkcja pozwala na wybranie ostatnio wybranego numeru.

Konfigurowanie przywołania numeru na telefonie

Naciśnij: *Menu* → *Opcje* → *Klawisze funkcyjne* → *Przyciski liniowe* → *Przycisk linii 1*
Wybierz przycisk linii.

Naciśnij  ,  aby przypisać “Wybierz ponownie”.

Naciśnij  lub klawisz „Zapisz”, aby zachować konfigurację.

Konfigurowanie przywołania numeru w interfejsie webowym

Wybierz: *Klawisze funkcyjne* → *Klawisze liniowe* → *Klawisz 1* (przykład)

Wybierz pożądaną przycisk linii lub zdefiniowany, a następnie w polu określającym jego typ wybierz “Wybierz ponownie”.

Wybierz: “Zapisz”, aby zachować konfigurację.

6.10. Połączenia anonimowe

Połączenie anonimowe jest to takie połączenie, w którym ukrywamy własny numer na telefonie rozmówcy.

Konfiguracja połączenia anonimowego z telefonu

Naciśnij: *Menu* → *Opcje* → *Wywołanie anonimowe* → *ID Konta(numer konta SIP)*

Naciśnij  ,  aby zmienić ID konta.

Przejdź do “Wywołania Anonimowe”, aby aktywować połączenie anonimowe (Włącz/Wyłącz)

Naciśnij  lub klawisz „Zapisz”, aby zachować konfigurację.





Odrzucanie połączeń anonimowych

Aby zablokować przychodzące połączenia anonimowe (bez prezentacji), należy skorzystać z funkcji odrzucania połączeń Anonimowych.

Konfiguracja z poziomu telefonu

Naciśnij: *Menu* → *Opcje* → *Wywołanie anonimowe* → *ID Konta*

Naciśnij:  ,  lub przycisk „Info”, aby zmienić ID konta.

Naciśnij:  ,  lub przycisk „Info”, aby wybrać opcję Odrzuć (Włącz/Wyłącz).

Naciśnij  lub klawisz „Zapisz”, aby zachować konfigurację.

6.11. Wyciszenie mikrofonu

Użycie wyciszenia spowoduje wyciszenie głosu dla innych rozmówców, przy możliwości słyszenia ich rozmów. Wyciszenie tyczy się wszystkich typów nagłośnienia (słuchawka, zestaw słuchawkowy, głośnik).

Wciśnij klawisz wyciszenia  zapali się on kolorem zielonym natomiast na wyświetlaczu pojawi się ikona wyciszenia.

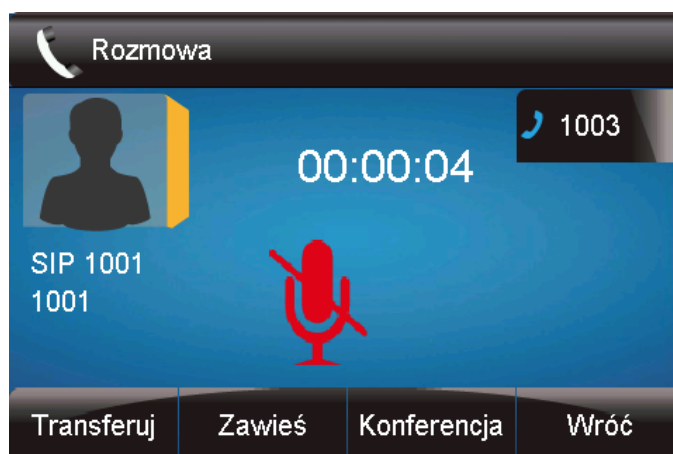

Aby wyłączyć wyciszenie, należy wcisnąć przycisk  ponownie.

6.12. DND (nie przeszkadzać)

Włączenie tej funkcji spowoduje automatyczne odrzucanie każdego połączenia przychodzącego. Jest ona sygnalizowana ikoną DND na wyświetlaczu urządzenia.

Konfiguracja z poziomu telefonu

Aktywacja DND

Należy nacisnąć przycisk DND w trakcie bezczynności telefonu.

Dezaktywacja DND

Należy nacisnąć przycisk DND ponownie w trakcie bezczynności telefonu. Ikona DND na wyświetlaczu znika.



Aktywacja usługi DND z poziomu telefonu uruchamia ją lokalnie. Aby informacja o włączonym DND była widoczna np. z poziomu centrali należy aktywować ją z poziomu interfejsu webowego. W sekcji *Ustawienia* → *Nie przeszkadzać* ustawiamy kod aktywacji/dezaktywacji DND. Kod usługi DND zna administrator systemu.

6.13. Klawisz końca wybierania

Aby przyspieszyć proces wybierania numeru można przypisać klawisz końca wybierania (domyślnie #)

Konfiguracja klawisza wysyłania z poziomu telefonu

Naciśnij : *Menu* → *Opcje* → *Znak końca wybierania*

Naciśnij  ,  lub "Przełącz", aby wybrać i aktywować.

Naciśnij  lub klawisz „Zapisz”, aby zachować konfigurację.

6.14. Opóźnienie wybierania numeru

Telefony SIP zwyczajowo zaczynają wybierać numer po wciśnięciu klawisza „Wyślij” lub znak końca wybierania numeru #. Możemy jednak wymusić na telefonie wybieranie numeru po upływie określonego czasu.

W interfejsie webowym wybierz: *Ustawienia* → *Preferencje* → *Opóźnienie wybierania numeru*

Wypełnij czas oczekiwania, po którym numer zostanie wybrany, np. 3 (sekund). (0 oznacza nigdy i wtedy numer zostanie wybrany dopiero po wciśnięciu klawisza wysyłania).

Naciśnij „Zapisz”, aby zachować konfigurację.

The screenshot shows the SUICAR web interface with the 'Ustawienia' (Settings) menu open. The 'Preferencje' (Preferences) section is active, and the 'Opóźnienie wybierania numeru' (Number selection delay) setting is highlighted with a red box. The value '3' is entered in the input field, and the unit is '(w sekundach)' (in seconds). Other settings include language (Polish), DTMF (On), AGC (On), microphone volume (0dB), and various gain settings (0dB). A warning box on the right indicates that the image format for the call timer must be 'bmp' or 'jpg'.

6.15. Gorąca linia

Funkcja gorącej linii daje nam możliwość bezpośredniego wybierania zaprogramowanego numeru, z którym chcemy się połączyć zaraz po podniesieniu słuchawki telefonu. Wybieranie można także opóźnić definiując czas do wybrania w sekundach.

Konfiguracja gorącej linii z poziomu telefonu

Naciśnij: *Menu* → *Opcje* → *Gorąca linia*

Wprowadź numer i czas opóźnienia.

Naciśnij „Zapisz”, aby zachować konfigurację.

Konfiguracja gorącej linii poprzez interfejs webowy

Wybierz: *Ustawienia* → *Funkcje* → *Gorąca linia*.

Wprowadź numer o raz czas opóźnienia.

Naciśnij „Zapisz”, aby zachować konfigurację.

Usunięcie numeru gorącej linii spowoduje dezaktywację usługi.

Wyloguj

Start | Konto | Sieć | Klawisze funkcyjne | Ustawienia | Kontakty | Zarządzanie

Preferencje
Funkcje
Ustawienia BLF
Data i Czas
Dźwięki
SMS
Akcje URL
Układ klawiszy
TR069

+ Przekieruj
+ Nie przeszkadzać
- Gorąca linia
Gorąca linia(np 112)
Opóźnienie gorącej linii(0~180s)
+ Ustawienia przekazywania połączeń
+ Przechwytywanie połączeń
+ Blokada telefonu
+ Połączenie oczekujące
+ Dzwonek Alarmowy
+ Auto Redial
+ Callback

Zapisz Anuluj

UWAGA

Przekieruj:
Ta funkcjonalność pozwala przekierować połączenia przychodzące na inny numer telefonu.

Cel:
Numer na który będą przekierowane połączenia przychodzące.

Kod aktywacji:
Kod, który zostanie wysłany do centrali PBX, gdy funkcja ma być włączona.

Kod deaktywacji:
Kod, który zostanie wysłany do centrali PBX, gdy funkcja ma być wyłączona.

Copyright © 2005-2016 All Rights Reserved

7. Funkcje klawiszy

7.1. Linie

Do klawiszy linii można dowolnie przypisywać konta linii SIP.

Konfiguracja kont linii z poziomu interfejsu webowego

Wybierz: *Klawisze funkcyjne* → *Klawisze liniowe* → *Klawisz linii*

Wybierz numer konta.

Naciśnij „Zapisz”, aby zachować konfigurację.

Wyloguj

SLICAR

Start | Konto | Sieć | Klawisze funkcyjne | Ustawienia | Kontakty | Zarządzanie

Klawisze liniowe
Klawisze programowalne
Rozszerzenie

Tryb stoncowania: Wylącz

Linia	Typ	Wartość	Opis	Konto	Kod przechwytywania
Klawisz 1	Linia			Konto 1	
Klawisz 2	Linia			Konto 2	
Klawisz 3	N/A			Auto	
Klawisz 4	N/A			Konto 1	

Zapisz Restart

UWAGA

Copyright © 2005-2015 All Rights Reserved

7.2. Wiadomość głosowa

Telefon wspiera sygnalizację wiadomości głosowych i w przypadku otrzymania takiej wiadomości informacja o nowych wiadomościach zostanie zasygnalizowana na wyświetlaczu aparatu. Można także zalogować się do poczty wybierając klawisz  na telefonie.

Konfiguracja wiadomości głosowej w telefonie

Naciśnij: *Menu* → *Wiadomości* → *Poczta głosowa* → *Ustaw wiadomość głosową*

Wybierz konto do obsługi wiadomości oraz ustaw numer poczty głosowej.

Naciśnij „Zapisz”, aby zachować konfigurację.

UWAGA:

Ta funkcja nie jest dostępna na wszystkich serwerach. Po więcej informacji zgłoś się do administratora systemu.

Konfiguracja wiadomości głosowej z poziomu interfejsu webowego

W ustawieniach konfiguracji klawiszy linii możemy przypisać jeden z nich jako klawisz poczty głosowej.

Wybierz: *Klawisze funkcyjne* → *Klawisze liniowe* → *Klawisz linii* → *Poczta głosowa*



Wpisz numer poczty głosowej (pole wartość) oraz opis. Wskaż konto i następnie „Zapisz”.

7.3. Intercom

Dzięki funkcji Intercomu, można szybko uzyskać połączenie do skonfigurowanego rozmówcy lub grupy rozmówców.

Konfiguracja Intercomu na telefonie

Naciśnij: *Menu* → *Opcje* → *Klawisze funkcyjne* → *Przyciski liniowe* → *Przycisk linii*.

Naciśnij ,  lub przycisk „Info”, aby wybrać funkcję Intercomu.

Wprowadź numer docelowy.

Naciśnij „Zapisz”, aby zachować konfigurację.

Wybrana linia lub przycisk zdefiniowany będą działać jako funkcja Intercomu.

Konfiguracja Intercomu poprzez interfejs webowy

W interfejsie webowym wybierz: *Klawisze funkcyjne* → *Klawisze liniowe*.

Wybierz klawisz pamięci oraz zmień jego typ na Intercom.

Wprowadź numer docelowy w polu numeru.

Wybierz identyfikator konta przez które ma być realizowane usługę.

Naciśnij „Zapisz”, aby zachować konfigurację.

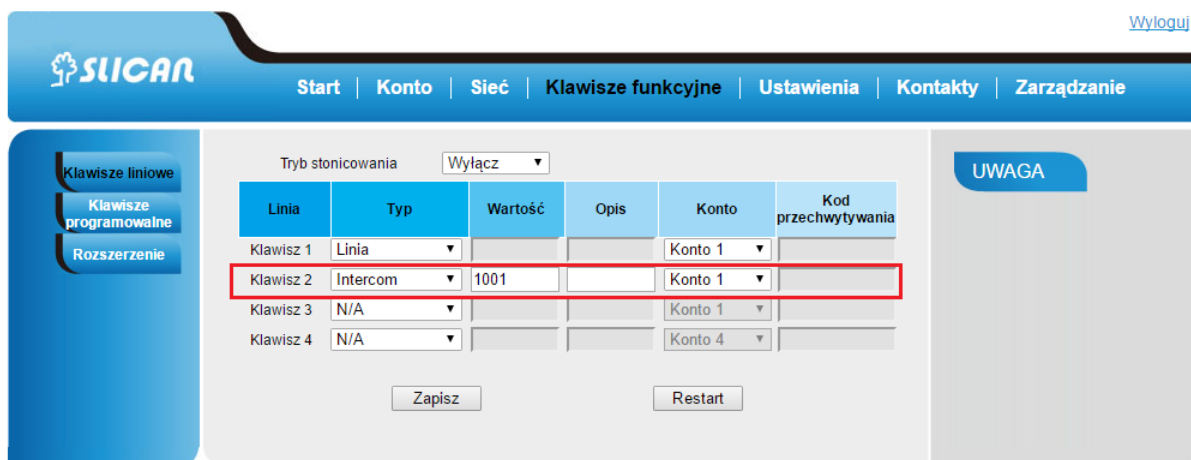

Wylóżuj

Start | Konto | Sieć | **Klawisze funkcyjne** | Ustawienia | Kontakty | Zarządzanie

Tryb stoncowania: Wylóż

Linia	Typ	Wartość	Opis	Konto	Kod przechwytywania
Klawisz 1	Linia			Konto 1	
Klawisz 2	Intercom	1001		Konto 1	
Klawisz 3	N/A			Konto 1	
Klawisz 4	N/A			Konto 4	

Zapisz Restart

UWAGA



Copyright © 2005-2016 All Rights Reserved

7.4. Szybkie wybieranie

Dzięki tej funkcji można wykonać połączenie na określony numer poprzez wciśnięcie zdefiniowanego przycisku.

Konfiguracja szybkiego wybierania na telefonie

Naciśnij: *Menu* → *Opcje* → *Klawisze funkcyjne* → *Przyciski liniowe* → *Przycisk linii*.

Naciśnij ,  lub przycisk „Info”, aby wybrać funkcję szybkiego wybierania.

Wprowadź numer docelowy.

Naciśnij „Zapisz”, aby zachować konfigurację.

Wybrana linia lub klawisz pamięci będą działać jako przycisk szybkiego wybierania.

Konfiguracja szybkiego wybierania poprzez interfejs webowy

W interfejsie webowym wybierz: *Klawisze funkcyjne* → *Klawisze liniowe*.

Wprowadź numer docelowy w polu numeru.

Wybierz identyfikator konta.

Wybierz: „Zapisz”, aby zachować konfigurację.

7.5. Bezpośrednie przechwytywanie połączeń

Dzięki tej funkcji można przechwycić połączenie przychodzące na zdefiniowaną linię.

Konfiguracja bezpośredniego odbierania na telefonie

Naciśnij: *Menu* → *Opcje* → *Klawisze funkcyjne* → *Przyciski liniowe* → *Przycisk linii*.

Naciśnij  ,  lub przycisk „Info”, aby wybrać „Przechwyć”.

Wprowadź wartość: numer przechwytywany.

Naciśnij „Zapisz”, aby zachować konfigurację.

Wybrana linia lub przycisk zdefiniowany będą działać jako przycisk bezpośredniego odbierania.



Konfiguracja bezpośredniego odbierania poprzez interfejs webowy

W interfejsie webowym wybierz: *Klawisze funkcyjne* → *Klawisze liniowe*.

Wybierz linię lub przycisk zdefiniowany oraz zmień jego typ na „Przechwyć”.

Wprowadź numer przechwytywany w polu wartość.

Wprowadź kod odebrania oraz numer docelowy w polu.

Wybierz identyfikator konta.

Wybierz: „Zapisz”, aby zachować konfigurację.

7.6. Przechwytywanie połączeń z grupy

Dzięki tej funkcji można odbierać połączenia przychodzące na wybraną grupę.

Konfiguracja odbierania połączeń na grupę w telefonie

Naciśnij: *Menu* → *Opcje* → *Klawisze funkcyjne* → *Przyciski liniowe* → *Przycisk linii*.

Naciśnij  ,  lub przycisk „Info”, aby wybrać funkcję „Grupa”.

Wprowadź numer docelowy grupy.

Naciśnij „Zapisz”, aby zachować konfigurację.

Konfiguracja odbierania grupy poprzez interfejs webowy

W interfejsie webowym wybierz: *Klawisze funkcyjne* → *Klawisze liniowe*.

Wybierz linię lub przycisk zdefiniowany oraz zmień jego typ na „*Grupa przechwytywania*”.

Wprowadź numer docelowy grupy w polu wartość.

Wybierz: „Zapisz”, aby zachować konfigurację.

7.7. BLF(Busy Lamp Field)

Możesz używać funkcji BLF (Busy Lamp Field), aby monitorować stan zdefiniowanego numeru (zajęty czy wolny). Kiedy monitorowana linia jest bezczynna, dioda świeci się stałym zielonym światłem.

Kiedy monitorowana linia dzwoni, dioda mruga kolorem czerwonym. Wciśnięcie jej klawisza spowoduje odebranie rozmowy przychodzącej. Jeżeli monitorowana linia jest w trakcie rozmowy lub dzwoni, to dioda świeci stałym czerwonym światłem. Opcjonalnie funkcja ta daje nam możliwość przechwytywanie połączeń na monitorowanym numerze za pomocą kodu przechwytywania.

Konfiguracja BLF na telefonie

Naciśnij : *Menu* → *Opcje* → *Klawisze funkcyjne* → *Przyciski liniowe* → *Przycisk linii*.

Naciśnij  ,  lub przycisk „Info”, aby wybrać funkcję „BLF”.

Wprowadź numer docelowy jaki będzie obserwowany.

Naciśnij  ,  lub przycisk „Info”, aby wybrać numer konta SIP.

Wprowadź kod przechwytywania (opcja zależna od administratora systemu).
Naciśnij „Zapisz”, aby zachować konfigurację.



Konfiguracja BLF poprzez interfejs webowy

W interfejsie webowym wybierz: *Klawisze funkcyjne* → *Klawisze pamięci* → *Klawisze liniowe*.

Wybierz linię lub przycisk zdefiniowany oraz zmień jego typ na „BLF”.

Wprowadź numer docelowy obiektu do obserwacji w polu wartość.

Wybierz numer konta SIP.

Wprowadź kod przechwytywania (opcja).

Wybierz: „Zapisz”, aby zachować konfigurację i zrestartuj telefon.

7.8. Linia współdzielona

Ta funkcja pozwala abonentom na dzielenie się liniami (kontami) SIP. Ponadto umożliwia monitorowanie aktywności na współdzielonej linii.

Konfiguracja linii współdzielonej na telefonie

Naciśnij : *Menu* → *Opcje* → *Klawisze funkcyjne* → *Przyciski liniowe* → *Przycisk linii*.

Naciśnij  ,  lub przycisk „Info”, aby wybrać funkcję „Współdzielona linia”.

Wprowadź wartość identyfikator konta.

Naciśnij „Zapisz”, aby zachować konfigurację.

Konfiguracja linii współdzielonej poprzez interfejs webowy

W interfejsie webowym wybierz: *Klawisze funkcyjne* → *Klawisze pamięci* → *Klawisze liniowe*.

Wybierz linię lub przycisk zdefiniowany oraz zmień jego typ na „Współdzielona linia”.

Wybierz identyfikator konta.

Wprowadź opis – pole wartość.

Wybierz: „Zapisz”, aby zachować konfigurację i zrestartuj telefon.

UWAGA:

Ta funkcja nie jest dostępna na wszystkich serwerach. Po więcej informacji zgłoś się do administratora systemu.

7.9. Parkowanie połączeń

Dzięki tej funkcji można zawiesić daną rozmowę i kontynuować ją na innym telefonie lub odebrać drugie połączenie przychodzące. Parkowanie połączeń możliwe jest przez wciśnięcie klawisza menu  „Zawieś” lub wciśnięcie klawisza

Konfiguracja parkowania połączeń na telefonie

Naciśnij : *Menu* → *Opcje* → *Klawisze funkcyjne* → *Przyciski liniowe* → *Przycisk linii*.

Wybierz linię lub przycisk zdefiniowany oraz zmień jego typ na „Parkuj”.

Wprowadź numer – pole wartość.

Wybierz identyfikator konta SIP.

Naciśnij „Zapisz”, aby zachować konfigurację i zrestartuj telefon.

Konfiguracja parkowania połączeń poprzez interfejs webowy

W interfejsie webowym wybierz: *Klawisze funkcyjne* → *Klawisze pamięci* → *Klawisze liniowe*.

Wybierz linię lub przycisk zdefiniowany oraz zmień jego typ na Parkuj.

Wybierz : „Zapisz” , aby zachować konfigurację.

7.10. Paging

Dzięki tej funkcji można wykonać połączenie bezpośrednio na telefon.

Konfiguracja pagingu na telefonie

Naciśnij: *Menu* → *Opcje* → *Klawisze funkcyjne* → *Przyciski liniowe* → *Przycisk linii*.

Wybierz linię lub przycisk zdefiniowany oraz zmień jego typ na „Parkuj”.

Wprowadź numer – pole wartość.

Wybierz identyfikator konta.

Naciśnij: „Zapisz”, aby zachować konfigurację i zrestartuj telefon.

Konfiguracja stronicowania poprzez interfejs webowy

W interfejsie webowym wybierz: *Klawisze funkcyjne* → *Klawisze pamięci* → *Klawisze liniowe*.

Wybierz linię lub przycisk zdefiniowany oraz zmień jego typ na Paging.

Wybierz : „Zapisz” , aby zachować konfigurację.

7.11. DTMF

Funkcjonalność ta pozwala na wysłanie bezpośrednio w linii sygnalizacji DTMF podczas trwającego połączenia. Aby wysłać sygnalizację DTMF bezpośrednio z klawiatury należy włączyć tę funkcję z poziomu interfejsu webowego:

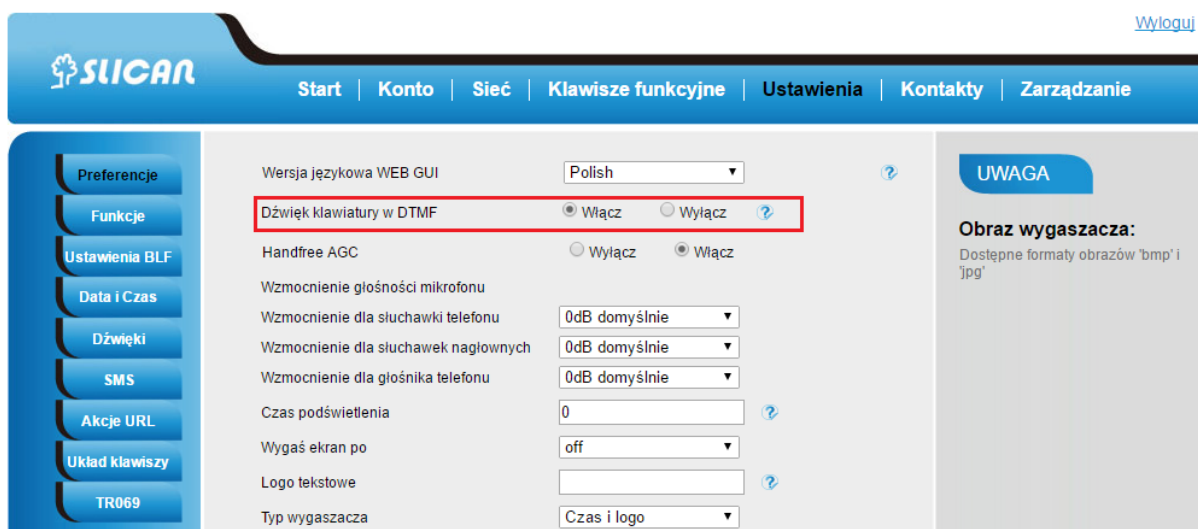

Konfiguracja funkcji DTMF na telefonie

Naciśnij: *Menu* → *Opcje* → *Klawisze funkcyjne* → *Przyciski liniowe* → *Przycisk linii*.

Wybierz linię lub przycisk zdefiniowany oraz zmień jego typ na „DTMF”.

Wprowadź numer – pole wartość.

Naciśnij „Zapisz”, aby zachować konfigurację i zrestartuj telefon.

Konfiguracja funkcji DTMF poprzez interfejs webowy

W interfejsie webowym wybierz: *Klawisze funkcyjne* → *Klawisze pamięci* → *Klawisze liniowe*.

Wybierz linię lub przycisk zdefiniowany oraz zmień jego typ na DTMF.

Wprowadź numer – pole wartość.

Naciśnij „Zapisz”, aby zachować konfigurację i zrestartuj telefon.

7.12. Prefiks

Funkcjonalność ta pozwala nam zdefiniowanie dowolnego prefiksu dodawanego przed wybieranym numerem.

Konfiguracja funkcji prefiks na telefonie

Naciśnij: *Menu* → *Opcje* → *Klawisze funkcyjne* → *Przyciski liniowe* → *Przycisk linii*.

Wybierz linię lub przycisk zdefiniowany oraz zmień jego typ na „*Prefiks*”.

Wprowadź żądany prefiks – pole wartość.

Naciśnij „*Zapisz*”, aby zachować konfigurację i zrestartuj telefon.

Konfiguracja funkcji prefiks poprzez interfejs webowy

W interfejsie webowym wybierz: *Klawisze funkcyjne* → *Klawisze pamięci* → *Klawisze liniowe*.

Wybierz linię lub przycisk zdefiniowany oraz zmień jego typ na *Prefiks*.

Wprowadź numer – pole wartość.

Wybierz: „*Zapisz*”, aby zachować konfigurację i zrestartuj telefon.

8. Funkcje zaawansowane

8.1. SMS

Funkcjonalność umożliwiająca wysyłanie krótkich wiadomości tekstowych pomiędzy telefonami. Aby wysłać wiadomość należy:

Z poziomu telefonu

Wciśnij: *Menu* → *Wiadomości* → *Wiadomość tekstowa* → *Ustawienia SMS*. Wpisz tekst następnie wciśnij „*Wyślij*” podając numer na jaki ma być wysłana wiadomość.

Z poziomu interfejsu webowego

Wybierz: *Ustawienia* → *SMS*

Wskaż: Konto z jakiego wysłać wiadomość. Wstaw Numer na jaki chcesz wysłać oraz wpisz treść wiadomości, a następnie wybierz: „*Wyślij*”

8.2. Akcje URL

Funkcjonalność ta pozwala nam na sterowanie telefonem z poziomu serwera przez wysyłanie odpowiednio sformatowanych żądań celem zainicjowania pewnych akcji w telefonie.

Daje nam to możliwość min. obserwacji statusów telefonu lub wysyłania żądań tj.:

- zalogowania/wylogowania telefonu
- podniesienia/odłożenia słuchawki
- wykonania połączenia
- włączenia usługi np. DND

Format akcji URL:

<http://adres ip serwera/wartość zmiennej>

np.: 192.168.16.1/\$mac/\$ip

Przykłady akcji URL:

1. Przykładowa składnia dla akcji dla wykonania połączenia z telefonu przez konto numer 1 na numer 523251111:

http://admin:password@IP-Address/Phone_ActionURL&Command=1&Number=523251111&Account=1

gdzie:

admin:password – odpowiednio login i hasło

IP-Address – adres IP telefonu z jakiego ma być wykonane połączenie

Command=1 – komenda wybierz

Number – wybierany numer

Account=1 – ID konta przez jakie chcemy dzwonić

2. Przykładowa składnia wyciszenia mikrofonu w trakcie połączenia:

http://admin:password@IP-Address/Phone_ActionURL&key=MUTE

gdzie:

key=MUTE – wartość akcji

8.3. Blokada klawiatury

Funkcja blokady telefonu daje nam możliwość zablokowania całkowitego funkcji lub klawiszy funkcyjnych.

Aktywacja blokady klawiatury z telefonu

Wybierz: *Menu* → *Ustawienia* → *Ustawienia zaawansowane* → *Ustawienia telefonu* → *Zablokuj*

Naciśnij przycisk „Przełącz”, aby wybrać typ blokady: wszystkie, klawisze menu, klawisze funkcyjne.

Naciśnij: „Zapisz”, aby zachować konfigurację.

Dezaktywacja blokady klawiatury z telefonu

Wybierz: *Menu* → *Ustawienia* → *Ustawienia zaawansowane* → *Ustawienia telefonu* → *Zablokuj*

Naciśnij przycisk „Przełącz”, aby wyłączyć.

Naciśnij: „Zapisz”, aby zachować konfigurację.

Aktywacja blokady klawiatury z poziomu interfejsu webowego

W interfejsie webowym wybierz: *Ustawienia* → *Funkcje* → *Blokada telefonu*

Wybierz typ blokady w sekcji „Blokada telefonu”.

Wprowadź PIN odblokowania oraz czas oczekiwania.

Wprowadź numer alarmowy, który jako jedyny może zostać wybrany podczas aktywnej blokady oraz czas auto-blokady.

Wybierz: „Zapisz”, aby zachować konfigurację.

Wyloguj

SLICAR Start | Konto | Sieć | Klawisze funkcyjne | Ustawienia | Kontakty | Zarządzanie

Preferencje
Funkcje
Ustawienia BLF
Data i Czas
Dźwięki
SMS
Akcje URL
Układ klawiszy
TR069

Przekieruj
Nie przeszkadzać
Gorąca linia
Ustawienia przekazywania połączeń
Przechwytywanie połączeń
Blokada telefonu

Blokada klawiatury Wszystkie klawisze ▼
PIN odblokowania telefonu(0-15 cyfr)
Auto blokada(0-3600s)
Ostrzeżenie

UWAGA

Przekieruj:
Ta funkcjonalność pozwala przekierować połączenia przychodzące na inny numer telefonu.

Cel:
Numer na który będą przekierowane połączenia przychodzące.

Kod aktywacji:
Kod, który zostanie wysłany do centrali PBX, gdy funkcja ma być włączona.

8.4. Definiowanie klawiszy Menu

Funkcjonalność umożliwiającą definiowanie klawiszy Menu. Możemy w ten sposób przypisywać im inne właściwości w zależności czy jesteśmy w trakcie wykonywania połączenia lub rozmowy.

Konfiguracja układu klawiszy menu z poziomu interfejsu webowego

Wybierz: *Ustawienia* → *Układ klawiszy*.

Następnie wybierz „Włącz” klawisze użytkownika, określ stan połączeń.

Wybierz funkcje jaką chcesz przypisać do klawisza a

następnie wciśnij  aby włączyć lub  aby wyłączyć.

Aby zmienić pozycje przypisanej funkcji wybierz  lub .

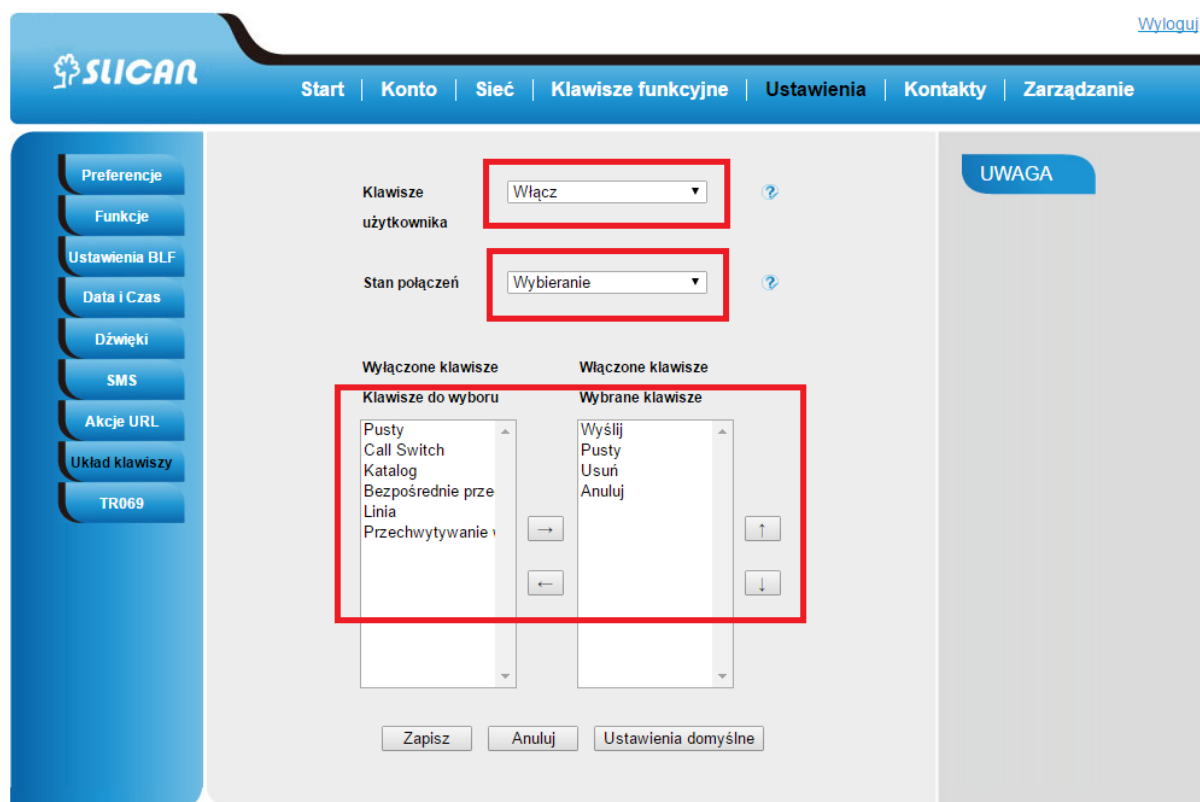

Copyright © 2005-2016 All Rights Reserved

Aby przywrócić ustawienia fabryczne wybierz „*Ustawienia domyślne*”.

8.5. Ustawienia statusów LED

W tej sekcji określamy w jaki sposób mają zachowywać się diody LED wbudowane w telefonie w zależności od statusu zasilania lub połączeń.

Telefon może wskazywać status:

- zasilania
- dzwonienia
- nieodebranych połączeń
- wiadomości głosowej

8.6. Dial plan

Dial plan to w skrócie zbiór reguł informujący telefon czy ma zezwolić na wybranie numeru na podstawie cyfr wybieranych przez użytkownika.

Telefon akceptuje następujące cyfry: 1,2,3,4,5,6,7,8,9,0,*,#

Dial plan reguły:

ZNAKI/CIĄG	OPIS
x	cyfry z przedziału 0-9;
xx+	przynajmniej 2 cyfrowy numer;
^	z wykluczeniem;
,	sygnał wybierania
[3-5]	cyfry z zakresu 3, 4 lub 5;
[147]	każda cyfra 1, 4 lub 7;
<2=011>	zamień cyfrę 2 na 011.

Domyślny dial plan w telefonie VPS: {[x*]+}

Przykłady dial planów:

Przykład 1:

{[369]11 | 1617xxxxxxx} :

Zezwala na wybranie 311, 611, 911 i dowolne 10 cyfr poprzedzonych cyframi 1617

Przykład 2:

{99,x+|[*x]+}:

Jeśli dzwoniący wybierze numer 99 usłyszy sygnał wołania i może dalej kontynuować wybieranie.

8.7. Obsługa połączeń szyfrowanych TLS, SRTP

Telefon ten umożliwia obsługę połączeń szyfrowanych za pomocą protokołów TLS dla sygnalizacji oraz SRTP dla akustyki.

Konfiguracja TLS i SRTP z poziomu interfejsu webowego

W ustawieniach konta SIP musimy zmienić protokół transportowy z domyślnego UDP na TLS w sekcji: *Konto* → *SIP Transport* oraz wymusić szyfrowanie SRTP w sekcji: *Konto* → *Zaawansowane* → *Typ SRTP* gdzie możemy wybrać opcję: „*Włączony ale nie wymuszony*” lub „*Włączony i wymuszony*”.

Dla poprawnej obsługi szyfrowania TLS konieczne jest wgranie zaufanych certyfikatów. Po certyfikacie musimy zwrócić się do administratora sieci lub operatora VoIP.

Certyfikaty wgrywamy z poziomu interfejsu webowego w sekcji: *Zarządzanie* → *Zaufane CA*.

Wybieramy: „*Importuj zaufane certyfikaty*” wskazujemy plik i wysyłamy do telefonu. Następnie zmieniamy opcję „*Zaufane certyfikaty*” na „*Własne certyfikaty*”.

[Wyloguj](#)

SILICAN Start | Konto | Sieć | Klawisze funkcyjne | Ustawienia | Kontakty | Zarządzanie

Hasło

Aktualizacja

Auto provisioning

Konfiguracja

Zaufane CA

Serwer CA

Narzędzia

Restart

Uruchom ponownie

Index	Wydany dla	Wydany przez	Wygaśnięcie	Usuń
1	NCP Private CA	Slican NCP	Apr 3 08:43:39 2031 GMT	<input type="checkbox"/>
2	NCP Private CA	Slican NCP	Apr 3 08:43:39 2031 GMT	<input type="checkbox"/>
3				<input type="checkbox"/>
4				<input type="checkbox"/>
5				<input type="checkbox"/>
6				<input type="checkbox"/>
7				<input type="checkbox"/>
8				<input type="checkbox"/>
9				<input type="checkbox"/>
10				<input type="checkbox"/>

[Delete](#)

Importuj zaufany certyfikat Nie wybrano pliku

Zaufane Certyfikaty

Domyślne Certyfikaty

Własne Certyfikaty

Wszystkie Certyfikaty

UWAGA

Zaufane CA:
Pobierz plik z certyfikatem TLS

8.8. Obsługa VLAN i QoS

Telefon wspiera obsługę protokołu 802.1Q dla VLAN i QoS. Daje nam to możliwość pracy telefonu z obsługą wydzielonych sieci (Virtual LAN) dla przenoszenia ruchu głosowego jak i sieciowego (dla gniazdka PC). Dodatkowo można ustawić parametry QoS dla znakowania ramek sieciowych wychodzących z telefonu celem nadania odpowiedniego priorytetu przy obsłudze ich przez urządzenia sieciowe (np. routery).

Konfiguracja VLAN/QoS z poziomu interfejsu webowego

W sekcji: *Sieć* → *Zaawansowane* → *Ustawienia QoS*

Wypełniamy odpowiednimi wartościami (VLAN ID i QoS) otrzymanymi od administratora sieci i zapisujemy zmiany.

The screenshot shows the SLICAR web interface. At the top, there is a navigation bar with the SLICAR logo and menu items: Start, Konto, Sieć, Klawisze funkcyjne, Ustawienia, Kontakty, and Zarządzanie. On the left, there are tabs for 'Podstawowy' and 'Zaawansowane'. The main content area is divided into sections. The 'LLDP' section has a dropdown for 'Aktywny' set to 'Wyłącz' and a text input for 'Odstęp między pakietami' set to '16'. The 'Ustawienia QoS' section is highlighted with a red box and contains four rows of settings: 'QoS warstwy 3' with value '46', 'QoS warstwy 2' with value '802.1Q/VLAN Tag 10', 'QoS warstwy 2' with value '802.1p priority value 5', and 'VLAN ID dla portu PC' with value '20'. On the right, there is a 'UWAGA' section with the title 'QoS:' and a note: 'Ustaw parametry QoS dla użytkowników VoIP.'

8.9. Narzędzia dodatkowe

W przypadku występowania problemów z połączeniami jak i obsługą, telefon posiada wbudowane narzędzia diagnostyczne do ich analizowania.

Jednym z nich jest możliwość pobierania logów ruchu sieciowego w postaci pliku *.pcap. Wówczas korzystając z aplikacji do analizy pakietów sieciowych (np. Wireshark) administrator jest w stanie określić przyczynę występowania problemów.

Pobieranie ruchu sieciowego z poziomu interfejsu webowego

W sekcji: *Zarządzanie* → *Narzędzia* → *Logi ruchu sieciowego* wybieramy „Start” aby uruchomić zbieranie pakietów następnie po zakończeniu czynności testowych wybrać „Stop” i „Eksport” aby pobrać pliki.

Pobieranie logów systemowych z poziomu interfejsu webowego

Z kolei logi systemowe telefonu możemy pobrać sekcji: *Zarządzanie* → *Konfiguracja* → *Logi systemu*. Wybieramy poziom logowania z rozwijanej listy (DEBUG, INFO, WARNING, ERROR) następnie po zakończonych testach wybieramy „Pobierz”. Istnieje także możliwość wysyłania logów systemowych na dedykowany serwer. Konieczne jest wpisanie ścieżki systemowej.

[Wyloguj](#)

SLICAR Start | Konto | Sieć | Klavisze funkcyjne | Ustawienia | Kontakty | Zarządzanie

Hasło
Aktualizacja
Auto provisioning
Konfiguracja
Zaufane CA
Serwer CA
Narzędzia
Restart
Uruchom ponownie

● Plik konfiguracyjny

Pobierz konfigurację urządzenia w XML

Przywróć konfigurację XML Nie wybrano pliku

Pobierz konfigurację urządzenia w Bin

Przywróć konfigurację BIN Nie wybrano pliku

● Logi systemu

Pobierz logi z telefonu

Serwer logów

Logi systemowe poziomy
NONE
DEBUG
INFO
WARNING
ERROR
NONE

UWAGA

Plik konfiguracyjny:
Eksport plików konfiguracyjnych.

Logi systemu:
Dwie metody eksportu logów systemu: Local lub Server.

9. Zarządzanie – aktualizacja

9.1. Start

Informacje na temat aktualnej wersji oprogramowania możemy znaleźć w sekcji Start z poziomu interfejsu webowym. Podawane są tam także najważniejsze statusy telefonu tj.

- model produktu
- wersja oprogramowania
- status konta
- stan sieci: adres IP, DNS, MAC adres
- zajętość pamięci
- czas pracy telefonu

9.2. Reset fabryczny

W przypadku problemów z funkcjonowaniem telefonu lub koniecznością nowej konfiguracji możliwa jest reset wszystkich ustawień konfiguracyjnych telefonu do ustawień fabrycznych.

Reset fabryczny z telefonu

Naciśnij: *Menu* → *Ustawienia* → *Zaawansowane* → *Ustawienia telefonu* → *Ustawienia fabryczne*.

Naciśnij: *Enter*. Nastąpi reset telefonu.

Reset fabryczny poprzez interfejs webowy

Wybierz: *Zarządzanie* → *Aktualizacja* → *Ustawienia fabryczne*.

The screenshot shows the SLICAR web interface. At the top, there is a navigation bar with the SLICAR logo and menu items: Start, Konto, Sieć, Klawisze funkcyjne, Ustawienia, Kontakty, and Zarządzanie. On the left, a vertical menu contains options: Hasło, Aktualizacja, Auto Provision, Konfiguracja, Zaufane CA, Serwer CA, Narzędzia, Restart, and Uruchom ponownie. The main content area is titled 'Obraz wersji' and contains the following information:

- **Obraz wersji**
 - Preferowana wersja: IMG--1.0.3.98(2016-04-12 12:01:00)
 - Podrzędna wersja: IMG--1.0.3.98(2016-03-28 10:33:00)
- **Ustawienia fabryczne** (highlighted with a red box)
 - Ustawienia fabryczne
- **Obraz pliku aktualizacji**
 - Wybierz plik | Nie wybrano pliku
 - Aktualizacja

On the right side, there is a 'UWAGA' (Warning) box with the following text:

Obraz wersji:
Wersja obrazu.

Ustawienia fabryczne:
Resetuj wszystkie ustawienia telefonu do konfiguracji domyślnej.

9.3. Aktualizacja oprogramowania

Aktualizacja oprogramowania może być wykonana na kilka sposobów:

- poprzez wybór pliku oprogramowania ze wskazanej lokalizacji (dysk lokalny lub sieciowy)
- poprzez serwer TFTP, gdzie znajduje się plik z oprogramowaniem (należy podać ścieżkę dostępową).
- poprzez serwer auto-provisioningu HTTP/HTTPS (opcja zależna od serwera)

Aktualizacja oprogramowania z zasobów lokalnych

Opcja ta daje nam możliwość aktualizacji oprogramowania telefonu lokalnie w przypadku posiadania pliku aktualizacji.

W interfejsie webowym wybierz: *Zarządzanie* → *Aktualizacja* → *Obraz pliku aktualizacji* → *Aktualizacja*

Konfiguracja serwera TFTP/HTTP/FTP/HTTPS

Konfiguracja z poziomu menu telefonu.

Z poziomu administratora wejść do ekranu konfiguracji serwera TFTP/HTTP.

Naciśnij: *Menu* → *Ustawienia* → *Ustawienia zaawansowane* → *Auto Provisioning* → *Typ aktualizacji* (wybrać metodę).

Następnie wprowadź adres serwera TFTP/HTTP(ścieżkę dostępową) w przeznaczonym do tego celu polu. Po wpisaniu konfiguracji serwera TFTP/HTTP zresetuj telefon.

Konfiguracja poprzez interfejs webowy.

Wybierz: *Zarządzanie* → *Auto Provisioning* → *Tryb aktualizacji(TFTP/HTTP)* → *Ścieżka dostępowa do oprogramowania*.

Proces TFTP może zająć od 1 do 2 minut przez Internet lub około 20 sekund, jeżeli jest przeprowadzany przez sieć LAN. Aktualizuj zmianę, a następnie zrestartuj telefon ponownie.

9.4. Pobieranie/przywracanie konfiguracji

Telefon umożliwia tworzenie kopii zapasowych konfiguracji i późniejsze przywracanie konfiguracji z pobranego pliku .

Pobieranie konfiguracji urządzenia

Pobranie aktualnej konfiguracji telefonu w dwóch formatach:

- z rozszerzeniem BIN (plik binarny)
- z rozszerzeniem XML

W interfejsie webowym wybierz:

Zarządzanie → *Konfiguracja* → *Pobierz konfigurację urządzenia(XML lub BIN)*

Przywracanie konfiguracji urządzenia

Przywrócenia konfiguracji za pomocą opcji:

Zarządzanie → *Konfiguracja* → *Przywróć konfigurację(XML, BIN)*

9.5. Auto Provisioning

Auto Provisioning czyli automatyczna metoda aktualizacji konfiguracji dostępna jako funkcjonalność serwera. Administrator systemu znając charakterystyczne dane telefonu tj. MAC adres z, poziomu serwera przygotowuje plik wstępnej konfiguracji, który jest pobierany przez telefon podczas jego inicjalizacji(restartu).

Konfiguracja urządzenia tą metodą jest możliwa na dwa sposoby:

- automatyczny przy wykorzystaniu procesu SIP multicast(dostępny serwer plug'n'play)
- manualny przez podanie w konfiguracji telefonu SIP ścieżki dostępowej do serwera

Aby uruchomić automatyczny tryb konfiguracji należy z poziomu interfejsu webowego włączyć opcję: *Zarządzanie*→ *Auto Provision*→ *Aktywny PNP*.

Dla manualnego trybu wystarczy podać ścieżkę dostępową do pliku konfiguracji na serwerze. Z poziomu interfejsu webowego wybrać: *Zarządzanie*→ *Auto Provision*→ *Ścieżka dostępową do oprogramowania*.

Poniżej schemat działania auto provisioningu z włączonym serwerem plug'n'play(metoda sip.mcast.net):

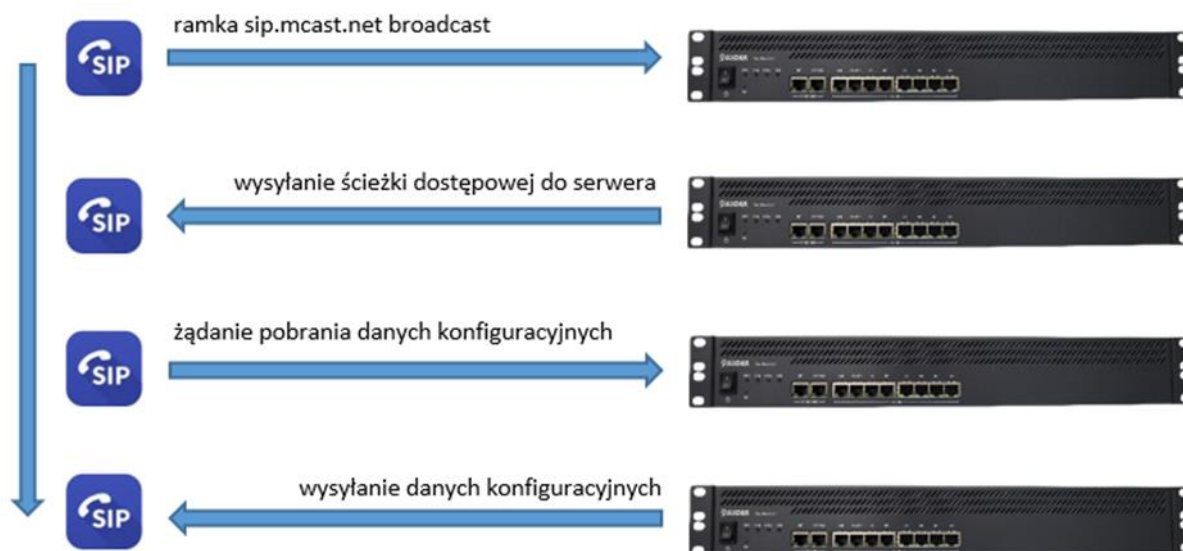

9.6. Logi systemu

Celem diagnozy problemów z poziomu telefonu możemy pobierać logi systemowe w postaci pliku tekstowego lub zdefiniować serwer na jaki logi mają być wysłane.

Z poziomu interfejsu webowego

Wybierz: *Zarządzanie*→ *Konfiguracja*→ *Logi systemu*

10. Problemy

10.1. Dlaczego wyświetlacz nic nie pokazuje?

Upewnij się, że telefon jest poprawnie podłączony do działającego źródła zasilania. Upewnij się, że telefon nie jest podłączony do listwy zasilającej, która jest wyłączona. Jeżeli telefon jest zasilany poprzez przedłużacz, spróbuj podłączyć jego zasilanie bezpośrednio do gniazdka. Jeżeli telefon jest zasilany poprzez PoE, upewnij się, że podłączony jest do switcha lub routera, które wspierają funkcjonalność PoE. Upewnij się, że świeci się dioda zasilania sygnalizująca zasilanie urządzenia.

W innym przypadku skontaktuj się z administratorem systemu.

10.2. Dlaczego wyświetlacz pokazuje napis „Sieć nieodstępna”?

Upewnij się, że kabel Ethernet jest podłączony do portu internetowego telefonu oraz nie jest luźny. Upewnij się, że switch lub router w twojej sieci działa poprawnie. W innym przypadku skontaktuj się z administratorem systemu.

10.3. Dlaczego nie mam sygnału wybierania?

Popraw wszystkie luźno podłączone kable urządzenia oraz upewnij się, że telefon został podłączony poprawnie. Sprawdź czy sygnał wybierania jest obecny w jednym z trybów audio. Przełącz się pomiędzy słuchawką, zestawem słuchawkowym (jeśli istnieje) lub głośnikiem telefonu, aby sprawdzić obecność sygnału wybierania w jednym z trybów audio. Jeśli sygnał wybierania jest słyszalny na innym trybie audio, podłącz zatem inną słuchawkę lub zestaw słuchawkowy, aby naprawić problem.

W innym przypadku skontaktuj się z administratorem systemu.

11. Załącznik

11.1. Specyfikacja sprzętowa

ELEMENT	OPIS
ZASILACZ SIECIOWY	Wejście: 100-240V AC 50-60Hz Wyjście: 5v/1.2A DC
PORTY SIECIOWE	Internet: 10/100 Base-T RJ-45(WAN/LAN) PC: 10/100 Base-T RJ-45 (LAN) Power over Ethernet(PoE) IEEE 802.3af
GNAZDA DODATKOWE	Słuchawkowe: RJ-9(4P4C) Systemu nagłownego: RJ-9(4P4C)
WYŚWIETLACZ LCD	3.5" TFT-LCD, 480 x 320, 262K kolorów
TEMPERATURA PRACY	-10~50°C
WILGOTNOŚĆ	10~95%
WAGA	0,72 kg

11.2. Specyfikacja techniczna

ELEMENT	OPIS
PROTOKOŁY SIECIOWE	TCP, UDP, ICMP, RARP, ARP, NTP, SNTP, UpnP, FTP, TFTP, DNS
SYGNALIZACJA	SIPv2, SDP(RFC 2327), RTP (RFC 1889,1890), RTCP
KODEKI	G.711A/u law, G.729A/B, G.722, G.726-32, G.723.1, GSM FR
DTMF	RFC(2833), SIP INFO, IN-BAND
BEZPIECZEŃSTWO	HTTPS, TLS, SRTP
QoS	VLAN QoS(802.1q), ToS, DiffServ

Utylizacja telefonu



Ten symbol oznacza, że produkt został zakwalifikowany, jako urządzenie elektryczne lub sprzęt elektroniczny i nie powinien być utylizowany z innymi odpadami wraz z końcem jego działania.